

brother

Руководство по эксплуатации

Швейная машина

Product Code (Код продукта): 888-S33/S36

1 ИНФОРМАЦИЯ О ШВЕЙНОЙ МАШИНЕ

2 ОСНОВНЫЕ ОПЕРАЦИИ

3 ОБЫЧНЫЕ СТРОЧКИ

4 ПРИЛОЖЕНИЕ

EAC

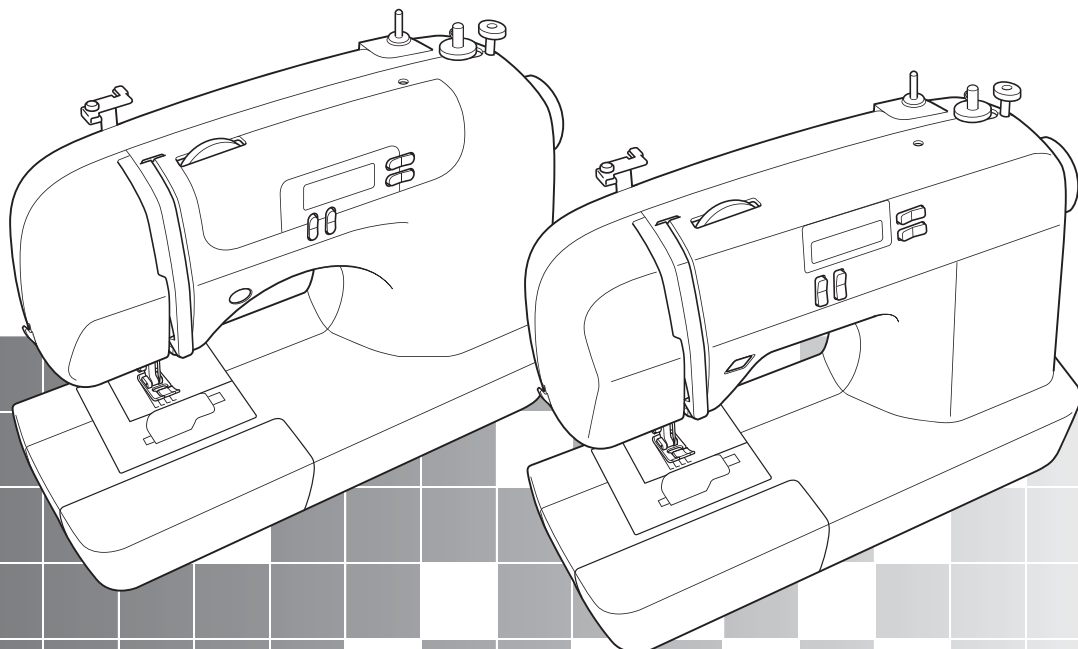

Обязательно прочитайте этот документ перед началом работы на машине!
Рекомендуется хранить данный документ в удобном месте, чтобы он был доступен для справок.

ВАЖНЫЕ ИНСТРУКЦИИ ПО БЕЗОПАСНОСТИ

Прочитайте эти инструкции по безопасности перед началом использования машины.

! ОПАСНО!

- Äëý í ðàáí ðàðàáíáí èý ðèñèà í í ðàæáí èý ýèàèððè-áñèè òí èí ì :

1 Áñàááá ððàçó í í ñèà èñí í èúçí ááí èý í ðèèð-àèðà ì àøèí ó í ð ýèàèððè-áñèí è ñàðè, á òí ì ð-èñèà í ðè í ðí ááááí èè í ð-èñèè èèè èðááá èç í í èñáí í áá í ááí í í ðøèí áí áñòáá ðááèèèðí áí è, ááí í èí ýáí áá í í èúçí ááðàèáí , á ðàèæá í áðáá ðáí èàè í ñòáàèðó ì àøèí ó ááç í ðèñí í ððà.

! ВНИМАНИЕ!

- Äëý òí áí ááí èý ðèñèà áí çáí ðáí èý, í í ðàæáí èý ýèàèððè-áñèè òí èí ì , í í èó-áí èý í æí áí á èèè ððááí :

2 Áñàááá í ðèèð-àèðà ì àøèí ó í ð ýèàèððè-áñèí è ñàðè í áðáá ááí í èí áí èáí ááèñòáàèè í í ðááèèèðí àèà, í í èñáí í áá í ááí í í ðøèí áí áñòáá í í èúçí ááðàèý:

- Чтобы отключить машину от сети, установите выключатель в положение “О” (Выкл.), затем áí çáí èðáí çà àèèèò èáááèý í èðáí èý è ááí áá èç ðí çàðèè. Í á ðýí èðá çà èáááèý í èðáí èý.
- Вставляйте вилку кабеля питания напрямую в стенную розетку. Не используйте удлинители.
- Всегда отключайте машину от сети в случае отключения электроэнергии.

3 Í í áñí í ñòó í í ðàæáí èý ýèàèððè-áñèè òí èí ì !

- Данная машина должна быть подключена к источнику питания переменного тока, имеющему ðàðàèððèððèèè, ðèàçáí í áá í á í áñí í ððí í è ðàèèè-èà. Í á í í àèèð-àèðà ì àøèí ó è èñòí ð-è èèò í èðáí èý í í ñòí ýí í áí òí èà èèè í ðáí áðàçí ááðàèð òí èà. Áñèè áá í á çí ááðà, èàèí è èñòí ð-í èè í èðáí èý èñí í èúçóáðñý, í áðáèððáí è èááèèèèèèðí ááí í í ð ýèàèððèèè.
- Данная машина одобрена для использования только в стране приобретения.

4 Çáí ðàáááðñý èñí í èúçí ááðó ì àøèí ó, áñèè ó í áá í í áðáæááí èáááèý í èðáí èý èèè àèèèà, áñèè ì àøèí á í èí òí ðááí ðááð, áñèè áá òðí í èèè, áñèè í í á ááèà í í áðáæááí á èèè áñèè í á í áá í í í áèà áí áá. Ááðí èðá ì àøèí ó àèèæàèðáí ó í èèèèèíí ó àèèáðó Brother èèè á í èèèèèíí áé ñàðàèíí áé ðáí ðð àèý í ðí ááðèè, ðáí í í ðà è í àèááèè áá ýèàèððè-áñèí è èèè ì áðáí è-áñèí è ð-áñèè.

- При хранении или использовании машины, заметив что-либо необычное (запах, нагрев, изменение цвета или формы и т.п.), прекратите работу и немедленно отсоедините кабель í èðáí èý í ð ðí çàðèè.
- При транспортировке машину необходимо переносить, взявшись за ручку. Если поднимать í àøèí ó, áçýáøèñý çà èðáóð áðáóð áá ð-áñòó, áí çí í æí í í í áðáæááí èà èèè í áááí èà ì àøèí ó, ð-òí í í æáð í ðèááñòè è ððááí á.
- При поднятии машины будьте осторожны и не делайте резких движений, поскольку резкие áàèæáí èý í í ááð í ðèááñòè è ððááí áí ñí èí á èèè èí èáí .

5 Áñàááá ñèááèèðà, ð-òí áá í á áááí ð-áí ì áñòá í á ááèí èèøí èð í ðááí áòí á:

- Запрещается работать на машине, если закрыты или заслонены какие-либо из вентиляционных í ðááðñòèè. Ñèááèèðà, ð-òí áá ðýáí ì ñ ááí ðèèýòèí í í áá è í ðááðñòèè è ì àøèí ó è í áááèèð í á í èáí èèááèñí í ááè è í áááèè èèáí è è áí ðñà.

- Не кладите на педаль никаких предметов.
- Не используйте удлинители. Вставляйте вилку кабеля питания напрямую в стенную розетку.
- Запрещается ронять и вставлять любые предметы в любые отверстия машины.
- Не используйте машину в помещениях, в которых распыляются какие-либо аэрозоли или подается чистый кислород.
- Не используйте машину вблизи от источников тепла (например, плита или утюг); в противном случае машина, кабель питания или швейное изделие могут загореться, что приведет к пожару или поражению электрическим током.
- Не устанавливайте эту машину на неровной поверхности (например, на неустойчивом или наклонном столе), так как это может привести к падению машины и, как следствие, к получению травм.

6 При шитье требуется особая осторожность:

- Всегда внимательно следите за иглой. Не используйте погнутые или поврежденные иглы.
- Держите пальцы вдали от любых движущихся частей машины. При работе рядом с иглой требуется особая осторожность.
- Не включайте машину во время нажатия на педаль. Машина может неожиданно начать работать, что может привести к телесным повреждениям или порче машины.
- Перед выполнением операций в области иглы выключите машину, установив выключатель питания в положение “0”.
- Не используйте поврежденную или ненадлежащую игольную пластину, поскольку это может привести к поломке иглы.
- Не тяните и не подталкивайте материал во время шитья и строго соблюдайте инструкции при шитье со свободной подачей материала, чтобы не погнуть и не сломать иглу.

7 Эта машина — не игрушка:

- Будьте особенно внимательны, когда машина используется детьми или когда во время работы на машине рядом находятся дети.
- Пластиковый пакет, в который упакована эта машина, следует выбросить или хранить так, чтобы он не попал в руки детям. Ни в коем случае не разрешайте детям играть с пакетом, так как при неосторожном обращении с ним они могут задохнуться.
- Не используйте машину вне помещения.

8 Для обеспечения длительного срока эксплуатации машины:

- Не храните машину под прямыми солнечными лучами или в условиях высокой влажности. Не используйте и не храните машину вблизи нагревательных приборов (например, включенного утюга, галогенных ламп) или вблизи других источников тепла.
- Для очистки машины используйте только нейтральные моющие средства или мыло. Категорически запрещается использование бензина, других растворителей и абразивных чистящих порошков, поскольку это может привести к повреждению корпуса машины.
- Перед заменой или установкой прижимной лапки, иглы или любых других частей следует обязательно просмотреть руководство по эксплуатации, чтобы правильно выполнить все необходимые операции.

9 Для ремонта или наладки машины:

- В случае выхода из строя лампочки подсветки (светодиодной), ее замена должна производиться официальным сервисным центром Brother.
- В случае возникновения неисправности или при выполнении необходимой настройки сначала попробуйте самостоятельно осмотреть и наладить машину, следуя указаниям в таблице поиска и устранения неисправностей в конце данного руководства по эксплуатации. Если неисправность устранить самостоятельно не удастся, обратитесь в местный официальный сервисный центр Brother.

Используйте машину только по ее прямому назначению, как описано в настоящем руководстве.

Используйте только те принадлежности, которые рекомендованы изготовителем и указаны в данном руководстве.

Содержимое настоящего руководства и эксплуатационные характеристики могут быть изменены без предварительного уведомления.

Дополнительные сведения о продукте см. на нашем веб-сайте по адресу www.brother.com

СОХРАНИТЕ ЭТО РУКОВОДСТВО

Данная машина предназначена только для бытового применения.

ИНФОРМАЦИЯ ДЛЯ ПОЛЬЗОВАТЕЛЕЙ (КРОМЕ ПОЛЬЗОВАТЕЛЕЙ ИЗ СТРАН CENELEC)

Ääí í í á óñòðí éñòáí í á í ðááí áçí à-áí í äëý èñí í ëüçí äáí ëý ëðäüì è (á óí ì ÷-èñéá ääüì è) ñ í äðáí è-áí í ùì è òèçè-áñèèì è, ñáí ñí ðí ùì è èèè óì ñòááí í ùì è áí çì í áí í ñòýì è èèè í á èì áðçì è áí ñòáí ÷í ùò çí áí èè è í ááçì á, çà èñéèð-áí èáí ñéó-ááá, èí ááá í ááéðááí èá çà í èì è èèè èò í áó-áí èá í ðí áí áéòñý èèòáì è, í òáá-áðçì è çà èò ááçí í áñí í ñòü. Ñéááéòá çà ääüì è è í á áí í óñéáéòá, ÷òí áçí í í è èáðáèè ñ äáí í ùì óñòðí éñòáí í .

ИНФОРМАЦИЯ ДЛЯ ПОЛЬЗОВАТЕЛЕЙ ИЗ СТРАН CENELEC

Ýòà ì àøèí à ì í áæò èñí í ëüçí ääüòñý ääüì è í ò 8-ì è èáò è ñàððøá, ëðäüì è ñ í äðáí è-áí í ùì è òèçè-áñèèì è, ñáí ñí ðí ùì è èèè óì ñòááí í ùì è ñí í ñí áí í ñòýì è, èèè ëðäüì è ñ í ááí ñòáí ÷í ùì í ì ùòí ì è çí áí ëýì è, áñèè í í è í áóí äýòñý í í á í ðèñí í ððí ì èèè áçì èè è í ðí èí ñòðéòèððí äáí çí í ðí í ñéòáéüí í ááçí í áñí í áí èñí í ëüçí äáí ëý óñòðí éñòáá è í ñí çí áðò ñí í òòñòáòðçì èá ðèñèè. Ääüì í á ñéááóáò èáðáòü ñ ì àøèí í è. ×èñòéá è í í ëüçí ääüáéüñèí á í áñéòáéèáí èá í á í í áóò áçí í èí ýòñý ääüì è ááç í ðèñí í ððá áçðí ñéçü.

ТОЛЬКО ДЛЯ ВЕЛИКОБРИТАНИИ, ИРЛАНДИИ, МАЛЬТЫ И КИПРА

ВНИМАНИЕ!

- При замене предохранителя в вилке кабеля питания используйте предохранители с ñáððéòèéáòéáé ASTA í í ñòáí ääüò BS 1362 (ò. á. ñ ì áðéèðí áéí é  ñ í í èí áéí ì , óéàçáí í ùì í á áéèéá.
- Обязательно установите на место крышку предохранителя. Запрещается использовать вилку, áñèè í á óñòáí í áéáí à èðçèèá í ðááí ððáí èðáéý.
- Если имеющаяся розетка электросети не подходит к вилке кабеля питания машинки, í áðáðéòáñü á í òéòéáéüí çé ñáðáèñí çé óáí ðð Brother äëý í í èó-áí ëý ñí í óááòñòáòðçì äáí èááéý í èðáí ëý.

СОДЕРЖАНИЕ

| | |
|---|-----------|
| СОДЕРЖАНИЕ | 2 |
| 1. ИНФОРМАЦИЯ О ШВЕЙНОЙ МАШИНЕ | 4 |
| НАИМЕНОВАНИЯ ЧАСТЕЙ МАШИНЫ И ИХ ФУНКЦИИ | 4 |
| Основные части | 4 |
| Игла и прижимная лапка | 5 |
| Кнопки управления | 5 |
| Панель управления | 6 |
| Плоская платформа | 6 |
| ПРИНАДЛЕЖНОСТИ | 7 |
| Дополнительные принадлежности | 7 |
| ИСПОЛЬЗОВАНИЕ ШВЕЙНОЙ МАШИНЫ | 8 |
| Меры предосторожности | 8 |
| Электропитание | 8 |
| Педаля | 9 |
| Регулятор скорости шитья (для моделей, укомплектованных этим регулятором) | 9 |
| Изменение положения иглы при остановке машины | 9 |
| ЗАПРАВКА НИТИ В МАШИНУ | 10 |
| Намотка шпульки | 10 |
| Заправка нижней нити | 13 |
| Заправка верхней нити | 16 |
| Вытягивание нижней нити | 19 |
| ЗАМЕНА ИГЛЫ | 20 |
| Меры предосторожности | 20 |
| Типы игл и их применение | 20 |
| Проверка иглы | 21 |
| Замена иглы | 21 |
| Шитье двойной иглой | 23 |
| ЗАМЕНА ПРИЖИМНОЙ ЛАПКИ | 25 |
| Замена прижимной лапки | 25 |
| Снятие адаптера прижимной лапки | 26 |
| 2. ОСНОВНЫЕ ОПЕРАЦИИ | 27 |
| ШИТЬЕ | 27 |
| Общие швейные процедуры | 27 |
| Выбор строчки | 28 |
| Начало шитья | 29 |
| Натяжение нити | 31 |
| ПОЛЕЗНЫЕ СОВЕТЫ | 32 |
| Пробное шитье | 32 |
| Изменение направления шитья | 32 |
| Шитье по кривой | 32 |
| Шитье толстых материалов | 33 |
| Шитье тонких материалов | 33 |
| Шитье эластичных материалов | 34 |
| Использование функции «свободный рукав» | 34 |
| 3. ОБЫЧНЫЕ СТРОЧКИ | 35 |
| КРАЕОБМЕТОЧНЫЕ СТРОЧКИ | 35 |
| ОСНОВНЫЕ СТРОЧКИ | 36 |
| Основная строчка | 36 |

| | |
|--|-----------|
| ПОТАЙНАЯ СТРОЧКА-МЕРЕЖКА | 37 |
| ВЫМЕТЫВАНИЕ ПЕТЕЛЬ | 38 |
| Пришивание пуговиц | 41 |
| ВШИВАНИЕ ЗАСТЕЖКИ «МОЛНИЯ» | 43 |
| ШИТЬЕ ЭЛАСТИЧНЫХ МАТЕРИАЛОВ И ПРИШИВАНИЕ ЭЛАСТИЧНОЙ ТЕСЬМЫ | 44 |
| Эластичная строчка | 44 |
| Пришивание эластичной тесьмы | 44 |
| АППЛИКАЦИИ, ЛОСКУТНЫЕ (ПЭТЧВОРК) И СТЕГАЛЬНЫЕ РАБОТЫ | 46 |
| Аппликации | 46 |
| Пэтчворк (лоскутные работы) | 47 |
| Сшивание двух полотен материала | 47 |
| Выстегивание | 48 |
| Выстегивание со свободной подачей материала | 49 |
| УСИЛИТЕЛЬНЫЕ СТЕЖКИ | 51 |
| Тройная эластичная строчка | 51 |
| Закрепки | 51 |
| ДЕКОРАТИВНАЯ ОТДЕЛКА | 53 |
| Соединение деталей с просветом | 54 |
| Фестонная строчка | 54 |
| Украшение сборками или буфами | 55 |
| Строчка-ракушка | 55 |
| Декоративное стачивание | 56 |
| Кружевная строчка | 56 |
| 4. ПРИЛОЖЕНИЕ | 58 |
| НАСТРОЙКИ СТРОЧЕК | 58 |
| Обычные строчки | 58 |
| ТЕХНИЧЕСКОЕ ОБСЛУЖИВАНИЕ | 63 |
| Наружная очистка машины | 63 |
| Очистка шпульного колпачка | 63 |
| ПОИСК И УСТРАНЕНИЕ НЕИСПРАВНОСТЕЙ | 65 |
| СООБЩЕНИЯ ОБ ОШИБКАХ | 69 |
| Звуковая сигнализация (для моделей, укомплектованных звуковой сигнализацией) | 69 |
| УКАЗАТЕЛЬ | 70 |

1 ИНФОРМАЦИЯ О ШВЕЙНОЙ МАШИНЕ

НАИМЕНОВАНИЯ ЧАСТЕЙ МАШИНЫ И ИХ ФУНКЦИИ

Основные части

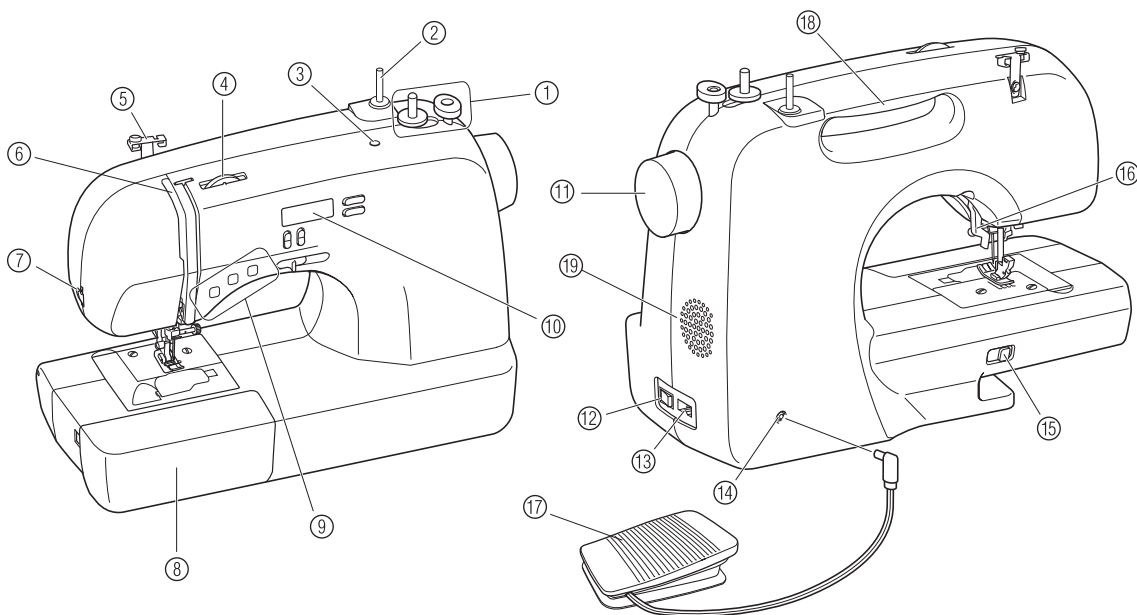

- ① **Устройство намотки шпульки (стр. 10)**
Служит для намотки на шпульку нити, которая будет использоваться в качестве нижней нити.
- ② **Стержень для установки катушки с нитью (стр. 10 и 16)**
Служит для установки катушки с нитью.
- ③ **Отверстие для дополнительного стержня для катушки (стр. 23)**
Служит для установки второй катушки с нитью при шитье двумя иглами.
- ④ **Регулятор натяжения верхней нити (стр. 31)**
Служит для регулировки натяжения верхней нити.
- ⑤ **Нитенаправитель (стр. 10 и 16)**
Служит для намотки нити на шпульку и заправки нити в машину.
- ⑥ **Рычаг нитепротягивателя (стр. 17)**
- ⑦ **Приспособление для обрезки нити (стр. 30)**
Для обрезки пропустите нить через приспособление.
- ⑧ **Плоская платформа с отделением для хранения принадлежностей (стр. 6 и 34)**
- ⑧ **Кнопки управления (стр. 5)**
Кнопки управления зависят от конкретной модели швейной машины.
- ⑩ **Панель управления (стр. 6)**
Служит для выбора строчки и задания различных установок.
- ⑪ **Маховик**
Служит для ручного поднятия и опускания иглы.
- ⑫ **Выключатель питания и лампочки подсветки (стр. 8)**
Служит для включения и выключения машины и лампочки подсветки.
- ⑬ **Гнездо для подключения сетевого шнура (стр. 8)**
Вставьте в это гнездо разъем сетевого шнура.
- ⑭ **Гнездо для подключения педали (стр. 9)**
Вставьте в это гнездо разъем, находящийся на конце кабеля педали.
- ⑮ **Рычаг положения гребенок транспортера (стр. 41 и 50)**
Служит для опускания и подъема гребенок транспортера ткани.
- ⑯ **Рычаг лапки (стр. 16)**
Служит для подъема и опускания прижимной лапки.
- ⑰ **Педал (стр. 9)**
Служит для регулировки скорости шитья и для начала и остановки шитья.
- ⑱ **Ручка**
- ⑱ **Вентиляционное отверстие**
Aaí ðeëyòeí í í á í ðaáðñòeá í aáñí à÷eáaáò
òeðeòeýòeð aí çaòòá aí eðòá aáeáaòáeý.
Í á çaèòáaéòá aáí ðeëyòeí í í á í ðaáðñòeá aí
aðaí ý ðaáí òú ì aòeí ú.

Игла и прижимная лапка

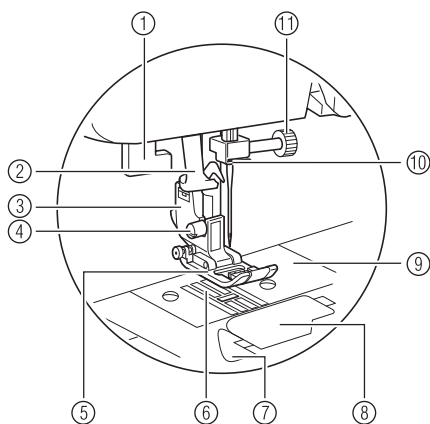



- ① **Рычажок для выметывания петли**
Опустите рычажок при выметывании петель и выполнении закрепков.
- ② **Устройство заправки нити в иглу (для моделей, укомплектованных этим устройством заправки) (стр. 18)**
- ③ **Адаптер прижимной лапки**
На этот адаптер устанавливается прижимная лапка.

- ④ **Винт крепления адаптера лапки**
Служит для фиксации прижимной лапки.
- ⑤ **Прижимная лапка**
Служит для приложения к материалу постоянного давления во время шитья. Установите лапку, соответствующую выбранному типу строчки.
- ⑥ **Гребенки транспортера ткани**
Служат для подачи ткани в направлении шитья.
- ⑦ **Система быстрой заправки нижней нити (для моделей, укомплектованных этой системой)**
Начать шить можно предварительно не вытягивая нижнюю нить.
- ⑧ **Крышка челночного устройства**
Для установки шпульки необходимо открыть крышку челночного устройства.
- ⑨ **Игольная пластина**
На игольной пластине нанесена маркировка для выполнения прямых швов.
- ⑩ **Нитенаправитель игловодителя**
Пропустите нить через нитенаправитель игловодителя.
- ⑪ **Винт иглодержателя**
Винт иглодержателя используется для фиксации иглы в иглодержателе.

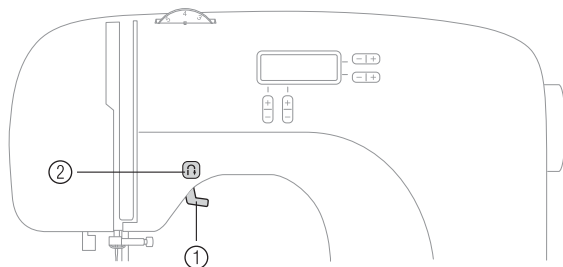

Кнопки управления

Кнопки управления помогают легко выполнять основные операции.
Кнопки управления зависят от конкретной модели швейной машины.

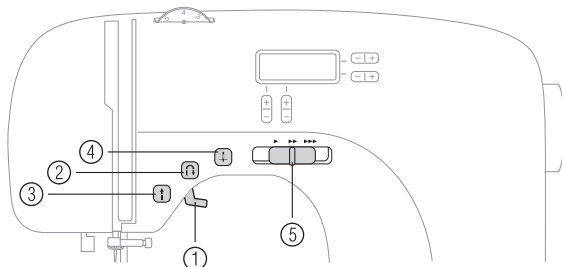

- ① **Рычаг лапки**
Поднимите или опустите рычаг лапки, чтобы соответственно поднять или опустить прижимную лапку.
- ② **Кнопка шитья в обратном направлении/выполнения усилительных стежков** 
Нажмите эту кнопку для шитья в обратном направлении. Шитье в обратном направлении осуществляется при нажатой кнопке. Подробную информацию см. в разделе «Прошивание усилительных стежков» (стр. 30).



- **Кнопки, используемые на некоторых моделях**
- ③ **Кнопка Пуск/Стоп**  (для моделей, укомплектованных этой кнопкой)
Кнопка Пуск/Стоп служит для начала и остановки шитья. Если после начала шитья продолжать удерживать эту кнопку нажатой, машина будет шить на малой скорости. После остановки машины игла остается опущенной (находится в материале). Подробную информацию см. в разделе «Начало шитья» (стр. 29).
- ④ **Кнопка позиционирования иглы**  (для моделей, укомплектованных этой кнопкой)
Нажмите кнопку позиционирования иглы для поднятия или опускания иглы. При двукратном нажатии этой кнопки прошивается один стежок.

- ⑤ **Регулятор скорости шитья (для моделей, укомплектованных этим регулятором)**
Сдвиньте регулятор в ту или иную сторону для установки скорости шитья.

Панель управления

Панель управления, расположенная на передней стороне машины, предоставляет возможность выбора той или иной строчки и задания способа выполнения выбранной строчки.

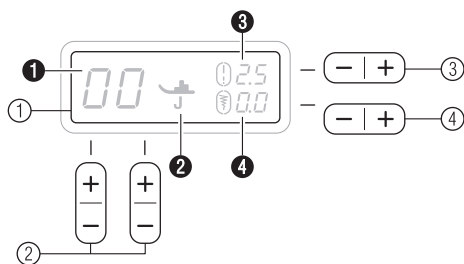

- ① **ЖКИ (жидкокристаллический индикатор)**
На ЖКИ отображаются выбранная строчка (①), используемая прижимная лапка (②), длина стежка в миллиметрах (③) и ширина строчки в миллиметрах (④).
- ② **Кнопки выбора строчки**
С помощью этих кнопок можно выбрать номер требуемой строчки. Подробную информацию см. в разделе «Выбор строчки» (стр. 28).
- ③ **Кнопка настройки длины стежка**
Нажмите эту кнопку для установки длины стежка. (Для уменьшения длины стежка нажмите сторону «-» этой кнопки; для увеличения – сторону «+».)
- ④ **Кнопка настройки ширины строчки**
Нажмите эту кнопку для установки ширины строчки. (Для уменьшения ширины строчки нажмите сторону «-» этой кнопки; для увеличения – сторону «+».)

Плоская платформа

Принадлежности хранятся в специальном отделении внутри плоской платформы.

- ① Для снятия плоской платформы сдвиньте ее влево.

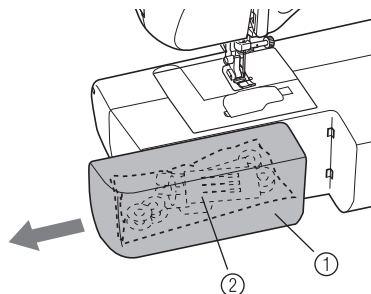

- ① Плоская платформа
② Отделение для хранения принадлежностей



Примечание

- Положите принадлежности в специальный футляр и затем закройте его внутри плоской платформы. Если принадлежности не находятся внутри футляра, они могут упасть, что может привести к их утрате или повреждению.

ПРИНАДЛЕЖНОСТИ

Αί οοδε ί έί ηεί έ ί έαοοί οί ο οοάί γοný ηέααορ οεά ί οεί αεέαεί ί ηοέ. Υοε ί οεί αεέαεί ί ηοέ ί οαάί αεί α-άί ο άέγ ί αέαα-άί έγ αοί ί έί άί έγ άί έυοεί ηοάα οάαεί οο αάαα-.

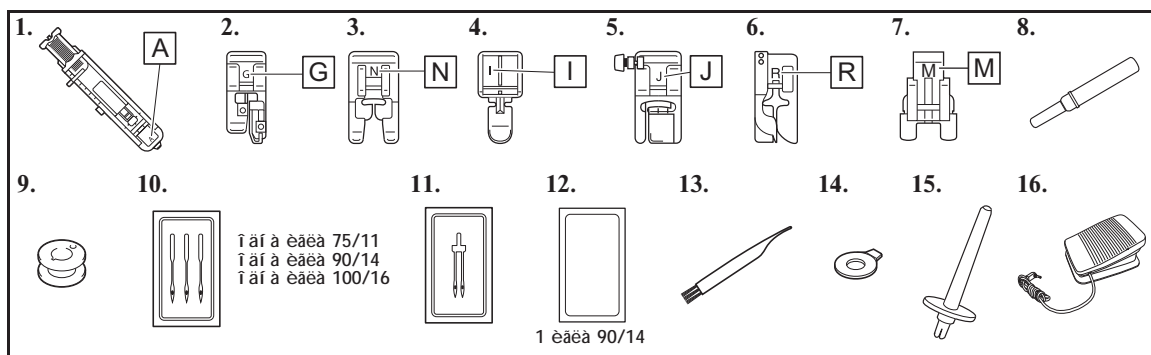

| No. | Наименование | Код изделия | No. | Наименование | Код изделия |
|-----|--|-------------|-----|--|-------------|
| 1 | Έαί έα άέγ αοί άοοάαί έγ ί άοάέυ «Α» | XC2691-033 | 9 | Шпулька (4 шт.) | XA5539-151 |
| 2 | Έαί έα άέγ έοαάί άί άοί ÷ί οο οαάί ό «G» | XC3098-031 | 10 | Набор игл | XC8834-021 |
| 3 | Έαί έα άέγ αοηοά-εάαί έγ ί ί ί άοάί ί «N» | XD0810-031 | 11 | Двойная игла | 131096-121 |
| 4 | Έαί έα άέγ αοέεάί έγ «ί έί έε» «I» | X59370-021 | 12 | Έεα η αεοοάεάί ί οί ί ηοοεάί (εί έί οεηοάγ) | XD0360-021 |
| 5 | Έαί έα άέγ ηοοί ÷έε αεάαα «J» (ί ά ί άοεί ά) | XZ5134-001 | 13 | Щеточка для очистки | X59476-051 |
| 6 | Έαί έα άέγ ί ί οάεί ί έ ηοοί ÷έε «R» | XE2650-001 | 14 | Άεηεί ί άοαεί άγ ί οάαδοεα | XC1074-051 |
| 7 | Έαί έα άέγ ί οεοεάαί έγ ί οάί άεο «M» | XE2137-001 | 15 | Αί ί ί έί εοάέυί οέ ηοάοεάί ύ άέγ οηοάί ί άεε εάοοέε | XG3488-001 |
| 8 | Вспарыватель для петель | XF4967-001 | 16 | Πεδαλί | XC8816-071 |

Дополнительные принадлежности

Ααί ί οά ί οεί αεέαεί ί ηοέ γάέγροný άί ί ί έί εοάέυί οί ε ε ί οεί άδοαοροný ί οάέέυί ί.

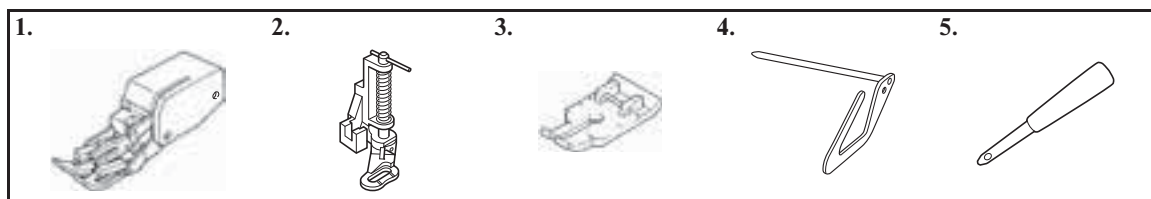

| No. | Наименование | Код изделия | No. | Наименование | Код изделия |
|-----|---|-------------------|-----|--|-------------------|
| 1 | Οάαορ οεά έαί έα | F033N: XG6623-001 | 4 | ί άί οάέέγρ οεά έγ αοί ί έί άί έγ ηοάάέέυί οο οαάί ό | F016N: XC2215-052 |
| 2 | Έαί έα άέγ ηοάάέέυί οο οαάί ό | F005N: XC1948-052 | 5 | Προшивка | XZ5051-001 |
| 3 | 1/4-дюймовая лапка для ηοάάέέυί οο οαάί ό | F001N: XC1944-052 | | | |

ИСПОЛЬЗОВАНИЕ ШВЕЙНОЙ МАШИНЫ

Меры предосторожности

Соблюдайте следующие меры предосторожности, касающиеся электропитания машины.

! ПРЕДУПРЕЖДЕНИЕ

- В качестве источника питания используйте только бытовую электросеть. Использование другого источника может привести к возгоранию, поражению электрическим током или повреждению машины.
- Выключайте машину и вынимайте вилку из розетки в следующих случаях:
 - Если вы оставляете машину без присмотра
 - По окончании работы на машине
 - При сбое электропитания во время работы
 - Если машина работает с перебоями из-за плохих электрических соединений или по иным причинам
 - Во время грозы

! ВНИМАНИЕ

- Не пользуйтесь удлинителями или разветвителями, в которые включено несколько бытовых приборов. Это может привести к возгоранию или поражению электрическим током.
- Не дотрагивайтесь до вилки мокрыми руками. Это может привести к поражению электрическим током.
- При отключении машины от сети электропитания всегда сначала выключайте питание. Необходимо братья только за вилку сетевого шнура. Никогда не тяните за сетевой шнур – это может привести к его повреждению и стать причиной возгорания или поражения электрическим током.
- Не допускайте повреждения сетевого шнура, его обрывов, растягивания, перегибов, перекручивания или образования узлов. Не производите никаких модификаций шнура. Не ставьте на шнур никаких предметов. Не подвергайте сетевой шнур воздействию повышенной температуры. Все это может привести к повреждению шнура и стать причиной возгорания или поражения электрическим током. В случае повреждения сетевого шнура или вилки отправьте машину уполномоченному дилеру фирмы для ремонта.
- Если машина не используется в течение длительного времени, выньте вилку из розетки. В противном случае может произойти возгорание.

Электропитание

- 1 Вставьте вилку сетевого шнура в настенную розетку.

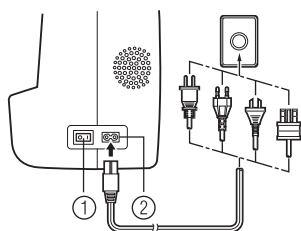

- 1 Сетевой выключатель
- 2 Гнездо для подключения сетевого шнура

- 2 Переведите сетевой выключатель в положение «I».

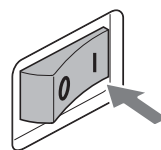

- ▶ При включении машины загорается лампочка подсветки.

- 3 Для выключения машины переведите сетевой выключатель в положение «O».

- ▶ При выключении машины лампочка подсветки гаснет.



Примечание

- Если во время работы машины произошло аварийное отключение электропитания, выключите машину и выньте вилку из розетки. При повторном пуске машины следуйте всем необходимым процедурам.

Педаль

Вставьте разъем педали в гнездо на задней стороне швейной машины.

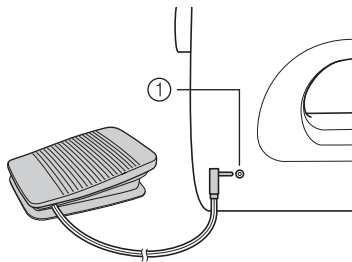

① Гнездо для подключения педали



ВНИМАНИЕ

- Во избежание случайного пуска машины при подключении педали машина должна быть выключена.

При несильном нажатии на педаль машина работает на низкой скорости. При более сильном нажатии на педаль скорость шитья увеличивается. При снятии ноги с педали машина останавливается.

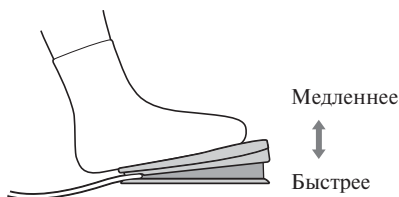

Следите за тем, чтобы во время использования машины на педали не находились никакие предметы.



ВНИМАНИЕ

- Следите за тем, чтобы на педали не накапливались кусочки ткани и пыль. Это может привести к возгоранию или к поражению электрическим током.



Примечание

- При подключенной педали кнопка Пуск/Стоп не может использоваться для пуска или остановки машины (только для моделей, укомплектованных этой кнопкой).

Регулятор скорости шитья (для моделей, укомплектованных этим регулятором)

- 1 Для выбора требуемой скорости шитья сдвиньте регулятор скорости влево или вправо.

Для шитья на малой скорости сдвиньте регулятор скорости влево. Для увеличения скорости шитья сдвиньте регулятор вправо.

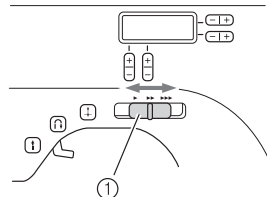

① Регулятор скорости шитья

- Скорость, установленная с помощью регулятора, является максимальной скоростью, которую можно достигнуть с помощью педали.

Изменение положения иглы при остановке машины

Обычно на заводе-изготовителе машина настроена таким образом, что при остановке игла остается в материале. Однако для машины можно установить подъем иглы при остановке.

- 1 Выключите швейную машину.

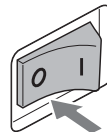

- 2 Нажмите сторону «←» кнопки  (кнопка выбора строчки) на левой стороне машины и включите швейную машину.

После включения машины отпустите сторону

«→» кнопки  (кнопка выбора строчки).

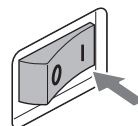
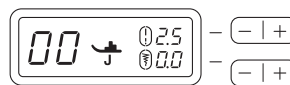

- ▶ Устанавливается верхнее положение иглы при остановке машины.



Рекомендация

- Выполните эту же операцию для установки нижнего положения иглы при остановке машины.

ЗАПРАВКА НИТИ В МАШИНУ

Намотка шпульки

В этом разделе описывается намотка шпульки.

- Подробную информацию о быстрой намотке шпульки см. на стр. 12.

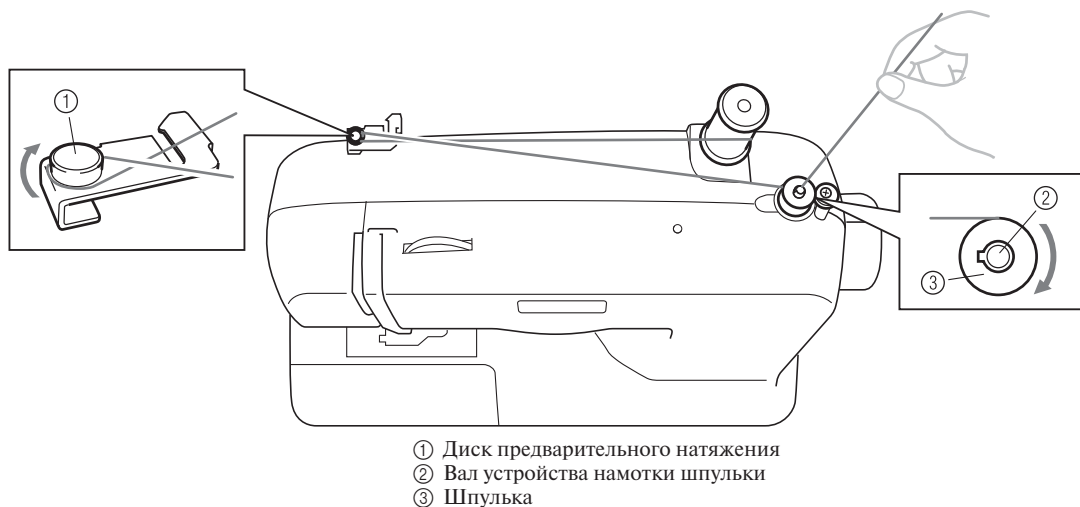

- ① Диск предварительного натяжения
- ② Вал устройства намотки шпульки
- ③ Шпулька

⚠ ВНИМАНИЕ

- Применяйте только шпульки (код изделия: SFB: XA5539-151), специально предназначенные для этой швейной машины. Использование каких-либо иных шпулек может привести к повреждению машины.
- Рекомендуется использовать шпульку, поставляемую с машиной. Если использовать шпульки от других моделей, машина не будет работать надлежащим образом. Применяйте только прилагаемые к машине шпульки или шпульки такого же типа (код изделия: SFB: XA5539-151).

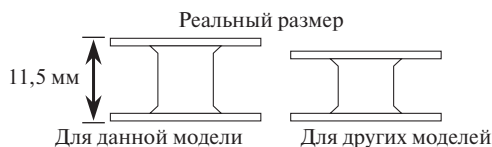

1 Как можно выше вытяните стержень для катушки с нитью и затем наденьте на него катушку.

2 Протяните нить вокруг диска предварительного натяжения.

⚠ ВНИМАНИЕ

- Если катушка с нитью будет установлена неправильно, нить может запутаться вокруг стержня для установки катушки.

3 Пропустите конец нити сквозь отверстие в шпулке с ее внутренней стороны.

4 Установите шпульку на вал устройства намотки и сдвиньте вал вправо. Вручную вращайте шпульку по часовой стрелке до тех пор, пока пружина на валу не попадет в предназначенный для нее паз на шпулке.

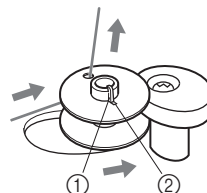

- ① Пружина на валу
- ② Паз на шпулке

5 Включите швейную машину.

- 6** Удерживая конец нити, плавно нажмите на педаль или нажмите кнопку  (кнопка Пуск/Стоп) (для моделей, укомплектованных этой кнопкой) для намотки нескольких оборотов нити на шпульку. Затем остановите машину.



Примечание

- Если швейная машина должна работать с использованием педали, подключите педаль перед включением машины.
- При подключенной педали кнопка Пуск/Стоп не может использоваться для пуска или остановки машины (только для моделей, укомплектованных этой кнопкой).

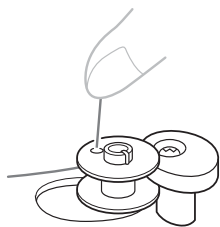

- 7** Обрежьте излишек нити над шпулькой.

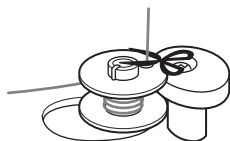

ВНИМАНИЕ

- Неукоснительно следуйте приведенным инструкциям. Если не обрезать нить полностью и выполнять намотку шпульки, когда нить натянута слишком слабо, это может вызвать запутывание нити вокруг шпульки и привести к поломке иглы при шитье.

- 8** Сдвиньте регулятор скорости шитья вправо (для установки высокой скорости). (Для моделей, укомплектованных этим регулятором.)

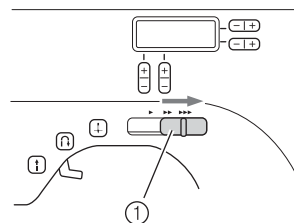

- ① Регулятор скорости шитья

- 9** Нажмите педаль или нажмите кнопку  (кнопка Пуск/Стоп) (для моделей, укомплектованных этой кнопкой) для намотки шпульки.

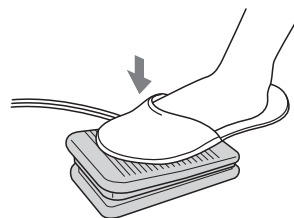

- 10** Когда шпулька будет намотана полностью и начнет вращаться медленно, снимите ногу с педали или нажмите кнопку  (кнопка Пуск/Стоп) (для моделей, укомплектованных этой кнопкой).

- 11** Обрежьте нить, сдвиньте вал устройства намотки шпульки влево и снимите шпульку.

- 12** Сдвиньте регулятор скорости шитья в исходное положение (для моделей, укомплектованных этим регулятором).



Рекомендация

- При пуске машины или повороте маховика вручную после намотки шпульки машина раздается щелчок. Это не является неисправностью.
- При сдвинутом вправо вале устройства для намотки шпульки игловодитель не перемещается.

⚠ ВНИМАНИЕ

- Неправильная настройка при намотке шпульки может привести к слабому натяжению нити и к поломке иглы при шитье.

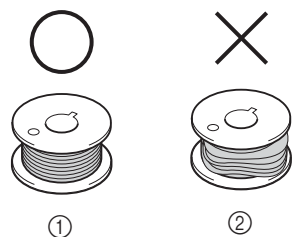

- ① Равномерная намотка
- ② Неплотная намотка

■ Для моделей, укомплектованных системой быстрой намотки шпулек

- 1 Выполните шаги ① – ② процедуры в разделе «Намотка шпульки» для протяжки нити вокруг диска предварительного натяжения (стр. 10).

- 2 Наденьте шпульку на вал устройства намотки таким образом, чтобы пружина на валу вошла в прорезь шпульки.

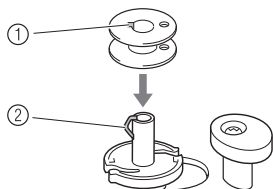

- ① Прорезь
- ② Пружина на валу устройства намотки шпульки

- 3 Сдвиньте вал устройства намотки шпульки вправо.

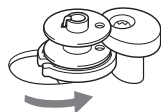

- 4 Удерживая левой рукой конец нити, обернутой вокруг диска предварительного натяжения, правой рукой обмотайте свободный конец нити вокруг шпульки по часовой стрелке пять – шесть раз.

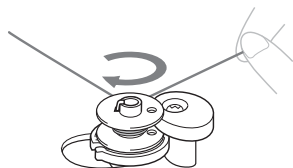

- 5 Вытяните нить вправо и проведите ее через прорезь в седле устройства намотки шпульки.

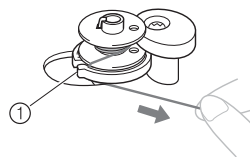

- ① Прорезь в седле устройства намотки шпульки (со встроенным устройством обрезки)
- ▶ Нить обрезается до нужной длины.

⚠ ВНИМАНИЕ

- Обязательно обрежьте нить, как описано выше. Если шпулька будет намотана без обрезки нити при помощи встроенного устройства обрезки, то когда нить будет заканчиваться, она может запутаться на шпульке, что может привести к тому, что игла погнется или сломается.

- 6 Сдвиньте регулятор скорости шитья вправо для установки высокой скорости (для моделей, укомплектованных этим регулятором).

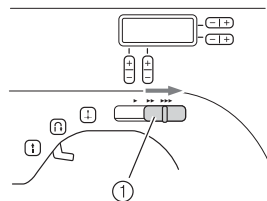

- ① Регулятор скорости шитья

- 7 Включите швейную машину.

- 8 Нажмите педаль или нажмите кнопку ⓘ (кнопка Пуск/Стоп) (для моделей, укомплектованных этой кнопкой) для намотки шпульки.

☀ Примечание

- Если швейная машина должна работать с использованием педали, подключите педаль перед включением машины.
- При подключенной педали кнопка Пуск/Стоп не может использоваться для пуска или остановки машины (только для моделей, укомплектованных этой кнопкой).

9 Когда шпулька начнет вращаться медленно, снимите ногу с педали или нажмите кнопку  (кнопка Пуск/Стоп) (для моделей, укомплектованных этой кнопкой).

10 Обрежьте нить, сдвиньте вал устройства намотки шпульки влево и снимите шпульку.

11 Сдвиньте регулятор скорости шитья в исходное положение (для моделей, укомплектованных этим регулятором).

ВНИМАНИЕ

- Неправильная настройка при намотке шпульки может привести к слабому натяжению нити и к поломке иглы при шитье.

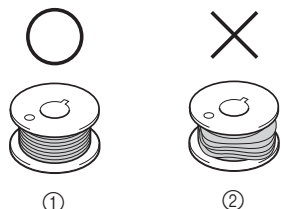

- ① Равномерная намотка
② Неплотная намотка



Рекомендация

- При пуске машины или повороте маховика вручную после намотки шпульки машина раздается щелчок. Это не является неисправностью.
- При сдвинутом вправо вале устройства для намотки шпульки игловодитель не перемещается.

Заправка нижней нити

Установите намотанную шпульку в машину.

- Подробную информацию о быстрой заправке нижней нити см. на стр. 14.

ВНИМАНИЕ

- Неправильная намотка шпульки может быть причиной слабого натяжения нити и привести к поломке иглы во время шитья и может стать причиной травмы.

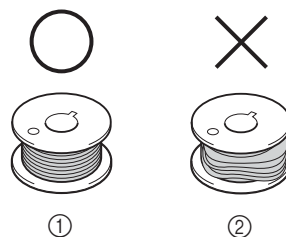

- ① Равномерная намотка
② Неплотная намотка

- Прилагаемые к машине шпульки разработаны специально для этой швейной машины. Если использовать шпульки, предназначенные для других моделей, машина не будет работать надлежащим образом. Применяйте только прилагаемые к машине шпульки или шпульки такого же типа (код изделия: SFB: XA5539-151).

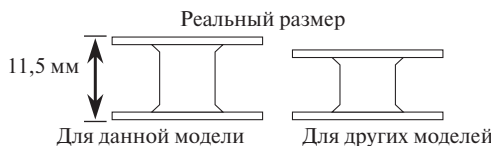

ВНИМАНИЕ

- При заправке нити в машину обязательно выключите электропитание машины. В противном случае при случайном нажатии на педаль машина придет в действие, что может привести к травме.

- 1** Поднимите иглу в крайнее верхнее положение, повернув маховик на себя (против часовой стрелки), или нажмите кнопку  (кнопка позиционирования иглы) (для моделей, укомплектованных этой кнопкой) и затем поднимите рычаг прижимной лапки.

- 2** Сдвиньте кнопку и откройте крышку.

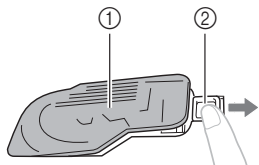

- ① Крышка
- ② Сдвиньте кнопку

- 3** Установите шпульку таким образом, чтобы нить выходила в направлении, указанном стрелкой.

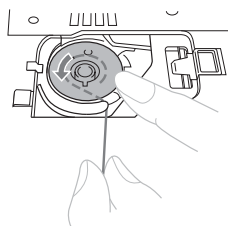

- Используйте только те шпульки, которые специально предназначены для данной машины.

⚠ ВНИМАНИЕ

- Установите шпульку таким образом, чтобы нить с нее разматывалась в указанном направлении. Если нить будет разматываться в неправильном направлении, это может нарушить настройку натяжения нити и привести к поломке иглы.

- 4** Возьмите конец нити, прижмите шпульку пальцем и затем пропустите нить через прорезь, как показано на рисунке ниже.

- Убедитесь, что нить проходит надлежащим образом через отверстие в пружине регулировки натяжения нити шпульного колпачка. Если она не проходит через отверстие в пружине регулировки натяжения нити, повторите процедуру заправки нити.

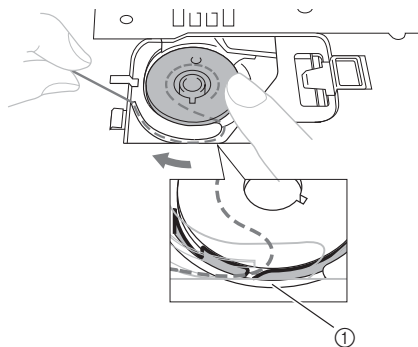

- ① Пружина регулировки натяжения нити

- 5** Установите крышку челночного устройства на место. Вставьте левый язычок крышки челночного устройства (см. стрелку ①) и затем слегка нажмите на ее правую сторону (см. стрелку ②), пока она не встанет на место со щелчком.

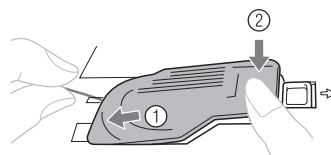

- Установите крышку челночного устройства на место таким образом, чтобы конец нити выходил с левой стороны крышки (как показано линией на рисунке).

■ Для моделей, укомплектованных системой быстрой заправки нижней нити

- 1** Поднимите иглу в крайнее верхнее положение, повернув маховик на себя (против часовой стрелки), или нажмите кнопку  (кнопка позиционирования иглы) (для моделей, укомплектованных этой кнопкой) и затем поднимите рычаг прижимной лапки.

- 2** Сдвиньте кнопку и откройте крышку.

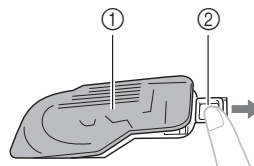

- ① Крышка
- ② Сдвиньте кнопку

- 3** Установите шпульку, протяните конец нити через прорезь и затем проведите нить через приспособление для обрезки нити для того, чтобы обрезать ее.

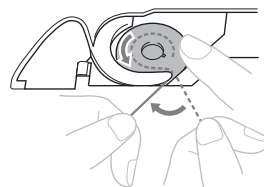

- Используйте только те шпульки, которые специально предназначены для данной машины.

ВНИМАНИЕ

- Установите шпульку таким образом, чтобы нить с нее разматывалась в указанном направлении. Если нить будет разматываться в неправильном направлении, это может нарушить настройку натяжения нити и привести к поломке иглы.

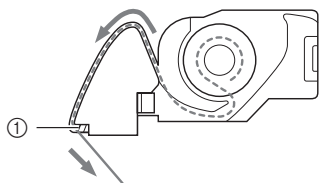

① Устройство обрезки нити

- Убедитесь, что нить проходит надлежащим образом через отверстие в пружине регулировки натяжения нити шпульного колпачка. Если она не проходит через отверстие в пружине регулировки натяжения нити, повторите процедуру заправки нити.

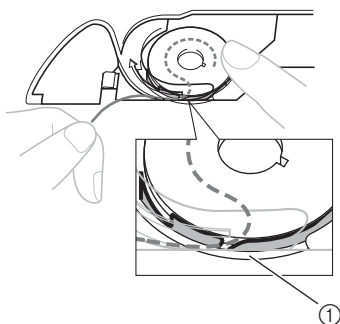

① Пружина регулировки натяжения нити

Рекомендация

- Последовательность, в которой нить шпульки (нижняя нить) должна быть пропущена через шпульный колпачок, обозначена метками вокруг шпульного колпачка. Заправьте нить в соответствии с этими обозначениями.

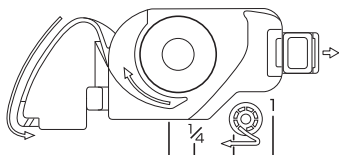

- 4** Установите крышку челночного устройства на место. Вставьте левый язычок крышки челночного устройства (см. стрелку ①) и затем слегка нажмите на ее правую сторону (см. стрелку ②), пока она не встанет на место со щелчком.

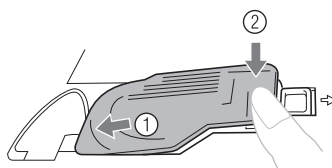

Рекомендация

- Начать шить можно немедленно без предварительного вытягивания нижней нити. Если перед началом шитья необходимо вытянуть нижнюю нить, сделайте это в соответствии с процедурой, описанной в разделе «Вытягивание нижней нити» (стр. 19).

Заправка верхней нити

Установите шпульку с верхней нитью и заправьте нить в иглу.

- Подробную информацию об устройстве для заправки нити см. на стр. 17.

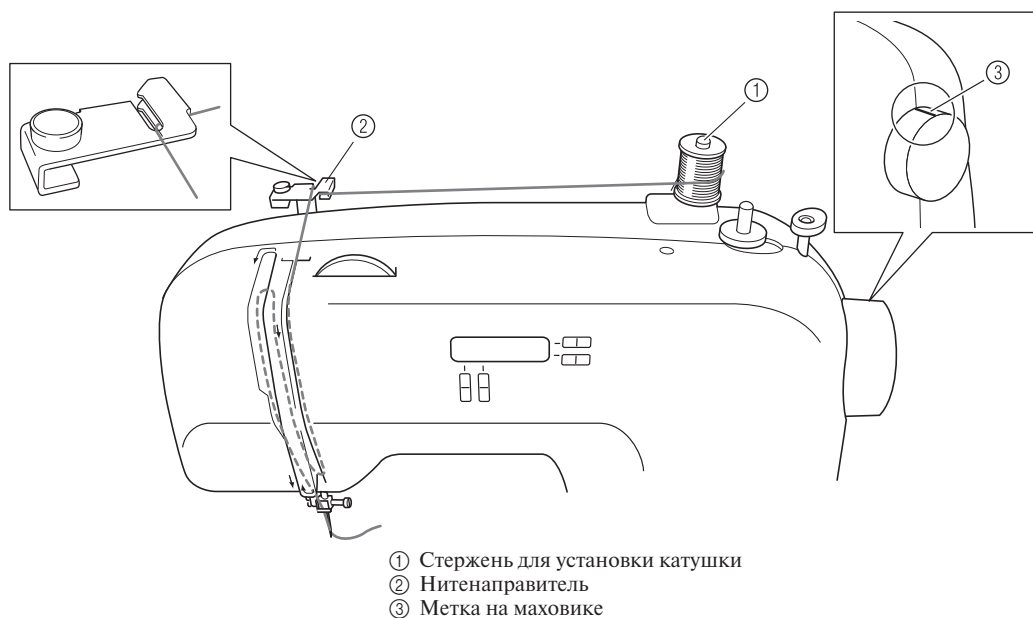

⚠ ВНИМАНИЕ

- Убедитесь в правильности заправки нити в машину. В ином случае возможно запутывание нити или поломка иглы.

- 1** Поднимите прижимную лапку с помощью рычага.

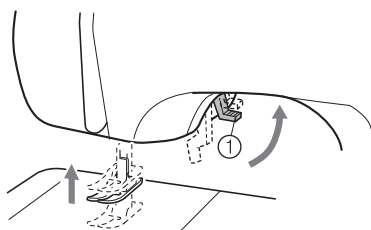

- ① Рычаг прижимной лапки

- 2** Поднимите иглу в крайнее верхнее положение, повернув маховик на себя (против часовой стрелки) таким образом, чтобы метка на маховике оказалась наверху, или нажмите кнопку  (кнопка позиционирования иглы) (для моделей, укомплектованных этой кнопкой) один или два раза для поднятия иглы.

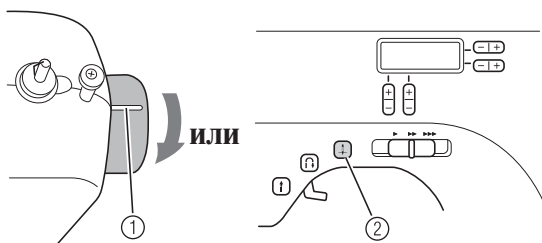

- ① Метка ② Кнопка позиционирования иглы

- Если игла не будет правильно поднята, заправка нити в машину будет невозможна. Перед заправкой нити в машину убедитесь, что маховик повернут таким образом, что метка на нем находится наверху.

- 3** Как можно выше вытяните стержень для катушки с нитью и затем наденьте на него катушку.

ВНИМАНИЕ

- Если катушка с нитью будет установлена неправильно, нить может запутаться вокруг стержня для установки катушки и стать причиной поломки иглы.

- 4** Вытяните верхнюю нить, как показано на рисунке на предыдущей странице.

- 5** Убедитесь, что нить проведена через рычаг нитепритягивателя справа налево.

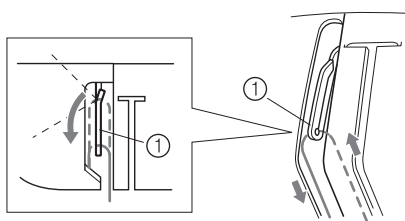

① Рычаг нитепритягивателя

- 6** Проведите нить за нитенаправителем игловодителя над иглой. Нить можно легко провести за нитенаправителем игловодителя над иглой удерживая нить левой рукой и протягивая нить правой рукой.

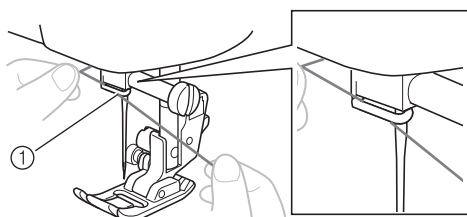

① Нитенаправитель игловодителя

- 7** Проденьте нить в игольное ушко спереди назад и вытяните приблизительно 5 см нити.

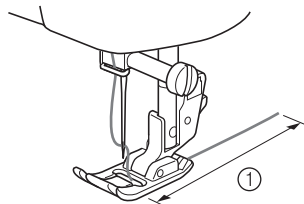

① 5 см

Примечание

- Если рычаг нитепритягивателя опущен, верхняя нить не может быть обведена вокруг него. Перед заправкой верхней нити убедитесь, что рычаг прижимной лапки и рычаг нитепритягивателя подняты.
- Если нить заправлена неправильно, при шитье могут возникнуть проблемы.

- Использование устройства заправки нити в иглу (для моделей, укомплектованных этим устройством)**

ВНИМАНИЕ

- Устройство заправки нити в иглу может использоваться только с иглами для бытовых швейных машин, имеющими размер 75/11 – 100/16. Подробную информацию о соответствующих комбинациях игл и нитей см. в таблице на стр. 20. При использовании прозрачной нейлоновой мононити можно применять только те иглы, размеры которых находятся в диапазоне 90/14–100/16.
- При использовании декоративных нитей или специальных игл, например двойных или крыльчатых игл, применять устройство заправки нити в иглу нельзя. В случае использования таких типов нитей или игл заправляйте нить в иглу вручную. Перед ручной заправкой нити в иглу выключите машину сетевым выключателем.

- 1** Выполните шаги ① – ⑥ процедуры в разделе «Заправка верхней нити» для заправки нити в машину с помощью нитенаправителя игловодителя.

- 2** Опустите рычаг прижимной лапки.

- 3** При опускании рычажка устройства заправки нити в иглу зацепите нить за направляющую.

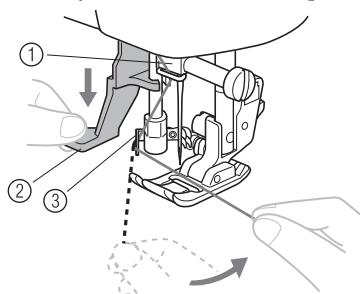

- ① Игольдержатель
- ② Рычажок устройства заправки нити в иглу
- ③ Направляющая

- 4** Полностью опустите рычажок устройства заправки нити.

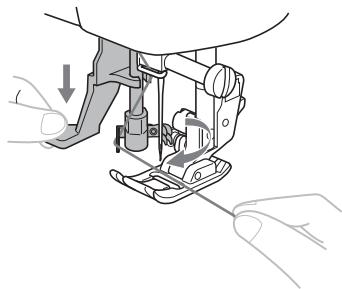

- При этом кончик устройства заправки нити вращается (по направлению к вам) и крючок проходит через игольное ушко.

- 5** Зацепите нить за крючок, как показано на рисунке ниже.

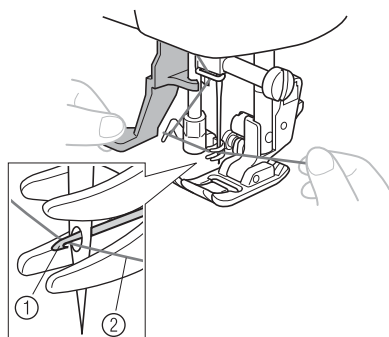

- ① Крючок
- ② Нить

- 6** Слегка придерживая нить, отпустите рычажок устройства заправки нити. Крючок вденет нить в иглу.

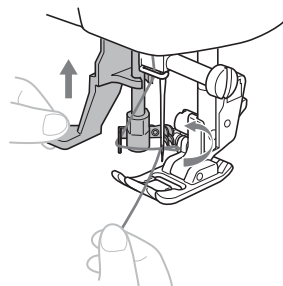

- 7** Вытяните около 5 см нити через иглу в направлении к задней стороне швейной машины.

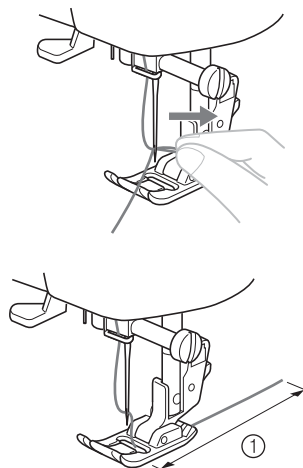

- ① 5 см

Примечание

- Если нить заправлена неправильно, при шитье могут возникнуть проблемы.

Вытягивание нижней нити

- 1** Возьмите конец верхней нити.

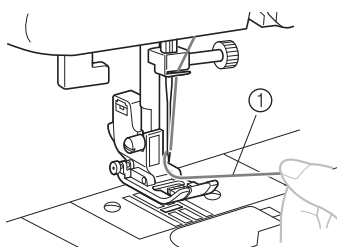

① Верхняя нить

- 2** Удерживая конец верхней нити, поднимите иглу либо поворотом маховика на себя (против часовой стрелки) таким образом, чтобы метка на маховике оказалась наверху, или нажмите кнопку (кнопка позиционирования иглы) (для моделей, укомплектованных этой кнопкой) один или два раза.

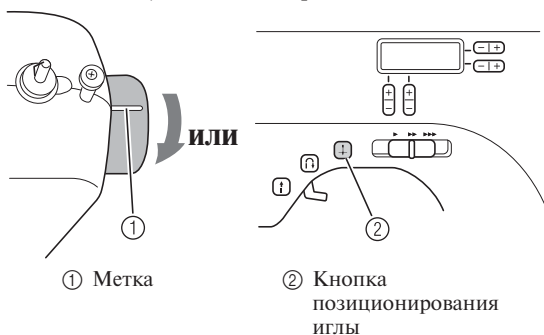

① Метка

② Кнопка позиционирования иглы

- 3** Потяните за верхнюю нить, чтобы вытянуть вверх нижнюю нить.

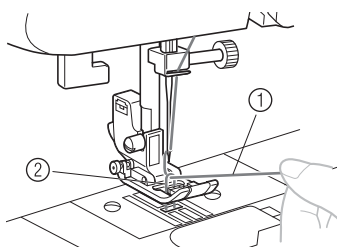

① Верхняя нить

② Нижняя нить

- 4** Вытяните приблизительно по 15 см обеих нитей и пропустите их под прижимной лапкой в направлении задней стороны машины.

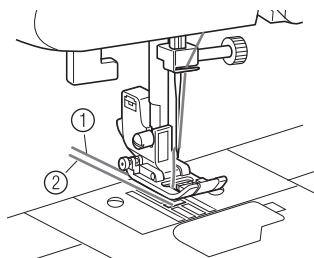

① Верхняя нить

② Нижняя нить

■ Для моделей, укомплектованных системой быстрой заправки нижней нити

Начать шить можно немедленно без предварительного вытягивания нижней нити. При выполнении сборок или выточек можно вытянуть нижнюю нить вручную для формирования некоторого излишка нити. Перед вытягиванием нижней нити установите шпульку.

- 1** Пропустите нить через прорез в направлении, показанном стрелкой, и оставьте ее необрезанной.

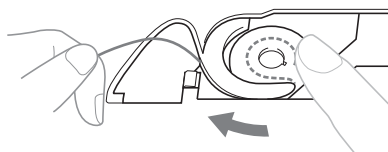

- Крышка челночного устройства должна быть снята.

- 2** Протяните нижнюю нить, см. шаги **1** – **4**.

- 3** Установите крышку челночного устройства на место.

ЗАМЕНА ИГЛЫ

А уої і даґаааа і деаї аеонү еї ої ді аеөү і аааеї цо еаеао.

Меры предосторожности

Њї аеґааеа і аду і дааї ной ді аеї і ное, еанаґуеааы і адауаї еу нї аааеї цї е еаеаї е. Еаї і деаї ааї еа уеао і ао і дааї ной ді аеї і ное і аї у і і ааї і. Аї еї аааеї і і ді аеао е нодї аї нї аеґааеаа і деааааї і ца і еаа і нодоееө.



ВНИМАНИЕ

- Применяйте иглы, предназначенные только для бытовых швейных машин. Использование других игл может привести к поломке иглы или повреждению машины.
- Никогда не пользуйтесь погнутыми иглами. Погнутая игла легко может сломаться, что может привести к травме.

Типы игл и их применение

Оеї еаеу, еї ої доґ нёааао енї і еүцї ааоу, ааеөөө і о і аааеаа е ої еуеї ц і еөө. І де ауаї да еаеу е і еөө а нї дааопаеө н і адааоцаааї і е деаї үр доеї аї апаоөоаау і деааааї і і е і еаа аааеөае.

| Ткань / Применение | | Нить | | Размер иглы |
|-----------------------------|-------------------|--------------------------------------|--------|--|
| | | Тип | Размер | |
| Средние материалы | Сукно | О/а і еөү | 60–80 | 75/11–90/14 |
| | Тафта | Њеї даөө-аөеау і еөү | | |
| | Фланель, габардин | О аеөї аау і еөү | 50–80 | |
| Тонкие материалы | Батист | О/а і еөү | 60–80 | 65/9–75/11 |
| | Жоржет | Њеї даөө-аөеау і еөү | | |
| | Шали, атлас | О аеөї аау і еөү | 50–80 | |
| Толстые материалы | Джинсовая ткань | О/а і еөү | 30–50 | 90/14–100/16 |
| | Вельвет | Њеї даөө-аөеау і еөү | 50 | |
| | Твид | О аеөї аау і еөү | | |
| Эластичные материалы | Джерси | І еөү аеу оөөөї дааеї цо і аааеаеї а | 50–60 | Еаеа н аөеөї ацї еї і аеөї і (цї еї өөнї аї оааоа) 75/11–90/14 |
| | Трико | | | |
| Легко осыпаящиеся материалы | | О/а і еөү | 50–80 | 65/9–90/14 |
| | | Њеї даөө-аөеау і еөү | | |
| | | О аеөї аау і еөү | | |
| Для отделки деталей одежды | | Њеї даөө-аөеау і еөү | 30 | 90/14–100/16 |
| | | О аеөї аау і еөү | | |



Рекомендация

- ×аї і аї үөа і ії ао і еөө, даї ої еуа і еөү. ×аї аї еүөа і ії ао еаеу, даї ої еуа еаеа.
- Игла с закругленным острием
Аеу і адааї оөө уеаөө-і цо і аааеаеї а еөө і аааеаеї а, і а еї ої цо еааеї аї цї еааґо і ді і оөөө нөаеї а, і деї аї уеа еаөө н аөөөаеаї і цї і нөаеї .
- Прозрачная нейлоновая нить
Енї і еүөөөа ої еүеї еаеу 90/14–00/16 і аааеөөї і і о і аааеаа еөө і еөө.

ВНИМАНИЕ

- Возможные сочетания ткани, нити и иглы приведены в таблице на предыдущей странице. При неправильном сочетании ткани, нити и иглы, особенно при шитье толстых материалов, например джинсовой ткани, тонкими иглами (65/9 – 75/11), игла может погнуться или сломаться. Кроме того, при этом также возможна неравномерная строчка, сморщивание материала или пропуск стежков.

Проверка иглы

Шитье погнутой иглой чрезвычайно опасно, поскольку игла может сломаться во время работы машины.

Перед тем как использовать иглу, положите ее плоской частью на какую-либо плоскую поверхность и убедитесь в том, что просвет между иглой и поверхностью одинаков по всей длине иглы.

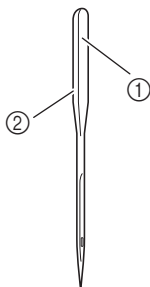

- ① Плоская сторона иглы
- ② Маркировка типа иглы

■ Нормальная игла

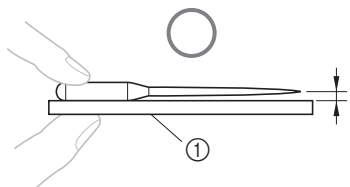

- ① Плоская поверхность

■ Погнутая игла

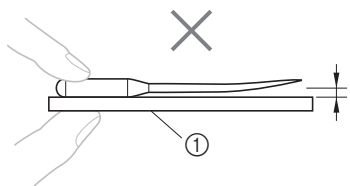

Если расстояние между иглой и плоской поверхностью неодинаково по всей длине иглы, это означает, что игла погнута. Не пользуйтесь погнутыми иглами.



- ① Плоская поверхность

Замена иглы

Замена иглы осуществляется в соответствии с процедурой, описанной ниже. Для замены иглы воспользуйтесь отверткой. Устанавливайте только прямые иглы, прошедшие проверку в соответствии с указаниями, приведенными в разделе «Проверка иглы».

- 1 Поднимите иглу в крайнее верхнее положение поворотом маховика на себя (против часовой стрелки) таким образом, чтобы метка на маховике оказалась наверху. (На моделях, укомплектованных кнопкой  (кнопка позиционирования иглы), поднимите иглу нажатием этой кнопки  один или два раза.)

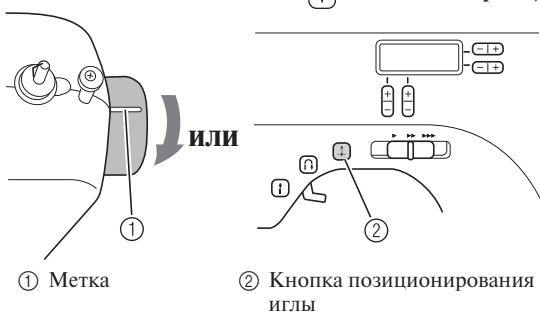

- ① Метка
- ② Кнопка позиционирования иглы

- 2 Выключите швейную машину.

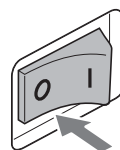

ВНИМАНИЕ

- Перед заменой иглы не забудьте выключить машину. В противном случае при случайном нажатии педали или кнопки Пуск/Стоп машина может прийти в действие, что может стать причиной травмы.

- 3 Опустите рычаг лапки.

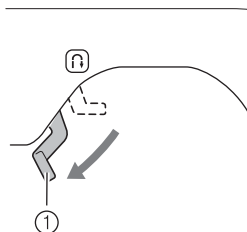

- ① Рычаг прижимной лапки

- 4** Удерживая иглу левой рукой, с помощью отвертки поверните винт иглодержателя против часовой стрелки и снимите иглу с машины.



Примечание

- Игла может быть снята при ослаблении затяжки винта иглодержателя путем поворота на один оборот. (Если винт иглодержателя ослабить слишком сильно, иглодержатель (удерживающий иглу) может выпасть. Поэтому не ослабляйте винт иглодержателя слишком сильно.)

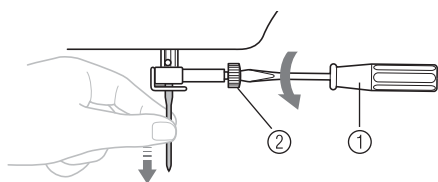

- ① Отвертка
② Винт иглодержателя

- При ослаблении или затяжке винта иглодержателя не прикладывайте чрезмерные усилия — это может привести к повреждению некоторых частей машины.

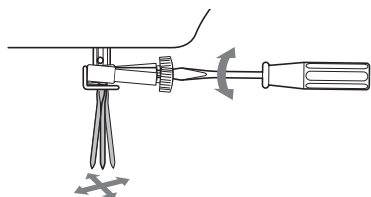

- 5** Вставьте иглу плоской частью, обращенной назад до тех пор, пока она не коснется ограничителя.

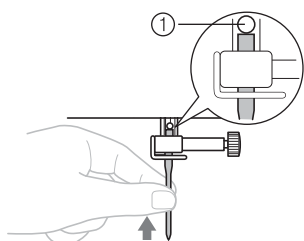

- ① Ограничитель иглы

- 6** Удерживая иглу левой рукой, затяните отверткой винт иглодержателя поворотом по часовой стрелке.

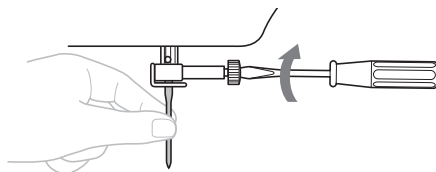

Установка двойной иглы осуществляется таким же образом.

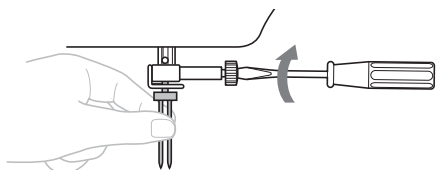

ВНИМАНИЕ

- Вставьте иглу до упора и надежно затяните винт иглодержателя отверткой. В противном случае возможна поломка иглы или повреждение машины.

■ Установка иглодержателя.

Если иглодержатель снят, выполните описанную ниже процедуру для его установки на игловодитель.

- 1** С передней стороны машины наденьте иглодержатель на игловодитель таким образом, чтобы винт иглодержателя находился справа, а нитенаправитель игловодителя был снизу.

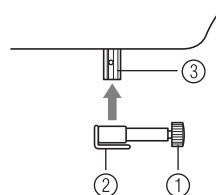

- ① Винт иглодержателя
② Нитенаправитель игловодителя
③ Игловодитель

- 2** Совместите нижний край иглодержателя с концом игловодителя и затяните винт иглодержателя.

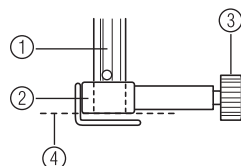

- ① Игловодитель
② Иглодержатель
③ Винт иглодержателя
④ Выровнять

Шитье двойной иглой

Данная машина позволяет шить двумя верхними нитями с использованием двойной иглы. Можно использовать нити одинаковых или двух разных цветов для выполнения декоративных строчек. Информацию о том, какие строчки можно шить двойной иглой, см. в разделе «Настройки строчек» (стр. 58).

ВНИМАНИЕ

- Используйте только те двойные иглы, которые специально разработаны для данной машины (код изделия: 131096-121). Использование любых других игл может привести к их поломке и к повреждению машины.
- Не используйте погнутые иглы. Это может привести к поломке иглы и травме.
- Устройство для заправки нити в иглу использоваться для двойной иглы не может. Заправляйте нить в двойную иглу вручную, в направлении от себя к задней стороне машины. Использование устройства для заправки нити в иглу может привести к повреждению машины.
- При использовании двойной иглы выберите соответствующую строчку. В противном случае может произойти поломка иглы или повреждение машины.
- Выберите ширину строчки 5,0 мм или менее. В противном случае может произойти поломка иглы или повреждение машины.
- После изменения ширины строчки медленно поверните маховик машины на себя (против часовой стрелки) и убедитесь в том, что игла не касается прижимной лапки. Если игла ударит по лапке, она может погнуться или сломаться.
- Перед использованием двойной иглы установите лапку для строчки зигзаг «J». В противном случае возможна поломка иглы или повреждение машины.
- При изменении направления шитья перед поворотом материала поднимите иглу. В противном случае игла может погнуться или сломаться.

■ Заправка нити в двойную иглу

- 1** Установка двойной иглы
Установка двойной иглы ничем не отличается от установки одиночной иглы (стр. 21).
- 2** Установка дополнительного стержня для катушки
Вставьте дополнительный стержень для катушки в предназначенное для него отверстие, расположенное на верхней части машины. Наденьте вторую катушку с нитью на дополнительный стержень.

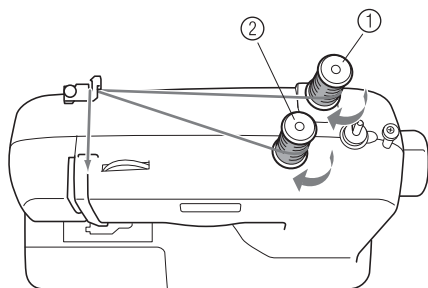

- ① Первая катушка
- ② Вторая катушка

- 3** Заправьте нить с первой катушки в нитенаправитель игловодителя.
Путь заправки нити в нитенаправитель игловодителя аналогичен пути, используемому для одиночной иглы. Более подробную информацию см. на стр. 17.

- 4** Заправьте нить в левую иглу в направлении спереди назад.

- 5** Заправьте нить со второй катушки в рычаг нитепритягивателя.
Путь заправки нити в рычаг нитепритягивателя аналогичен пути, используемому для одиночной иглы. Более подробную информацию см. на стр. 17.

- 6** Заправьте нить в правую иглу в направлении спереди назад.
Не протягивайте нить за нитенаправителем игловодителя.

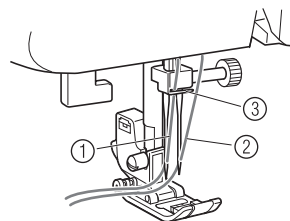

- ① Нить левой иглы проходит через нитенаправитель игловодителя.
- ② Нить правой иглы проходит перед нитенаправителем игловодителя.
- ③ Нитенаправитель игловодителя



Примечание

Модели, укомплектованные устройством заправки нити

- Устройство для заправки нити в иглу использоваться для двойной иглы не может. Заправляйте нить в двойную иглу вручную, в направлении от себя к задней стороне машины. Использование устройства для заправки нити в иглу может привести к повреждению машины.



ВНИМАНИЕ

- Перед использованием двойной иглы установите лапку для строчки зигзаг «J». В противном случае возможна поломка иглы или повреждение машины.



ЗАМЕНА ПРИЖИМНОЙ ЛАПКИ

⚠ ВНИМАНИЕ

- Перед заменой прижимной лапки обязательно отключите электропитание машины. Если оставить машину включенной и случайно нажать на педаль, машина придет в действие, что может привести к травме.
- Используйте только ту прижимную лапку, которая специально предназначена для выбранной строчки. Если использовать не ту лапку, игла может ударить по прижимной лапке и погнуться или сломаться, что может привести к травме.
- Используйте только те прижимные лапки, которые специально предназначены для данной машины. Использование любых других прижимных лапок может привести к несчастному случаю или к травме.

Замена прижимной лапки

Замена прижимной лапки осуществляется в соответствии с процедурой, описанной ниже.

- 1** Поднимите иглу в крайнее верхнее положение поворотом маховика на себя (против часовой стрелки) таким образом, чтобы метка на маховике оказалась наверху. (На моделях, укомплектованных кнопкой  (кнопка позиционирования иглы), поднимите иглу нажатием этой кнопки  один или два раза.)

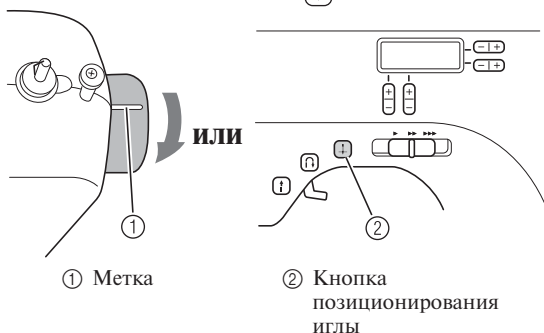

- 2** Если машина была включена, ее необходимо выключить.

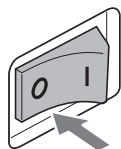

⚠ ВНИМАНИЕ

- Перед заменой прижимной лапки не забудьте выключить машину. В противном случае при случайном нажатии педали или кнопки Пуск/Стоп машина может прийти в действие, что может стать причиной травмы.

- 3** Поднимите рычаг лапки.

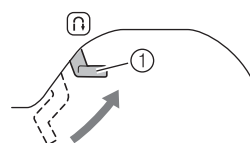

① Рычаг прижимной лапки

- 4** Нажмите черную кнопку на задней стороне адаптера прижимной лапки и снимите прижимную лапку.

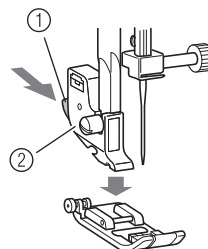

① Черная кнопка
② Адаптер прижимной лапки

- 5** Установите другую прижимную лапку под адаптером таким образом, чтобы стерженек на лапке находился прямо под пазом адаптера. Прижимная лапка должна быть установлена таким образом, чтобы была видна буква, обозначающая тип лапки (J, A и т. д.).

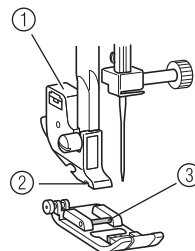

① Адаптер прижимной лапки
② Паз
③ Стерженек



Примечание

- Прижимная лапка, подлежащая использованию с каждым типом строчки, отображается на ЖКИ. Подробную информацию о выборе строчки см. в разделе «Выбор строчки» (стр. 28).

- 6** Плавно опустите рычаг лапки таким образом, чтобы стерженек на прижимной лапке зафиксировался в пазу адаптера.

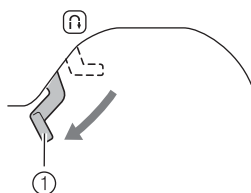

- ① Рычаг прижимной лапки
- ▶ Прижимная лапка установлена.

- 7** Поднимите рычаг лапки и убедитесь в том, что лапка надежно установлена на адаптере.

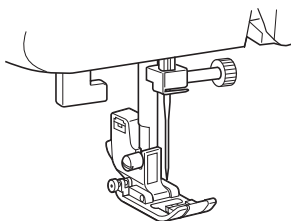

Снятие адаптера прижимной лапки

Снимите адаптер прижимной лапки перед очисткой швейной машины или установкой прижимной лапки, для которой адаптер не требуется. Для снятия адаптера лапки воспользуйтесь отверткой.

■ Снятие адаптера прижимной лапки

- 1** Снимите прижимную лапку.
 - Подробную информацию см. в разделе «Замена прижимной лапки» (стр. 25).

- 2** С помощью отвертки ослабьте винт крепления адаптера прижимной лапки.

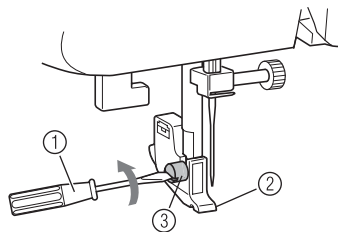

- ① Отвертка
- ② Адаптер прижимной лапки
- ③ Винт крепления адаптера лапки

■ Установка адаптера прижимной лапки

- 1** Совместите адаптер прижимной лапки с левой стороной стержня.

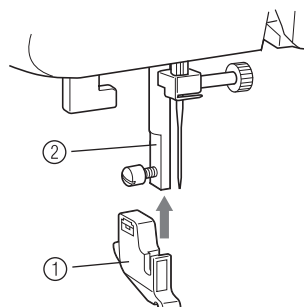

- ① Адаптер прижимной лапки
- ② Стержень

- 2** Удерживая адаптер на месте правой рукой, затяните винт крепления адаптера отверткой.

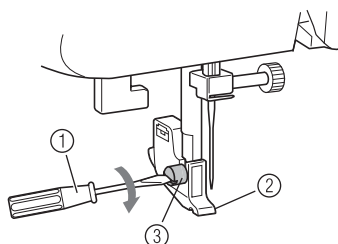

- ① Отвертка
- ② Адаптер прижимной лапки
- ③ Винт крепления адаптера лапки



Примечание

- При неправильной установке адаптера прижимной лапки не будет обеспечено нормальное натяжение нити.

2 ОСНОВНЫЕ ОПЕРАЦИИ

ШИТЬЕ

Ниже описываются основные операции.

Перед тем как приступить к работе на швейной машине, прочтите следующие указания по безопасности.

ВНИМАНИЕ

- Во время работы на машине особое внимание следует обращать на область установки иглы. Не приближайте руки к любым движущимся частям машины, таким как игла и маховик — это может стать причиной травмы.
- Во время шитья не тяните и не толкайте ткань слишком сильно — это может привести к поломке иглы и травме.
- Никогда не пользуйтесь погнутыми иглами. Погнутая игла легко может сломаться, что может привести к травме.
- Убедитесь в том, что во время шитья игла не ударит по какой-либо из наметочных булавок — это может привести к поломке иглы и травме.

Общие швейные процедуры

Следуйте приведенным ниже основным процедурам.

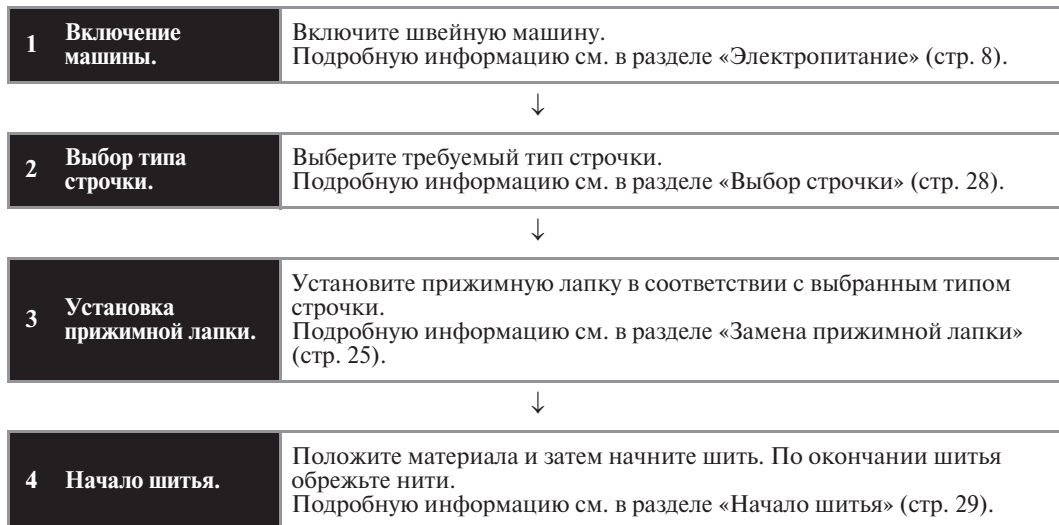

Выбор строчки

С помощью кнопок выбора строчки выберите необходимую строчку.

При включении машины автоматически выбирается прямая строчка (I, игла слева).

- 1 Включите швейную машину.

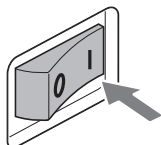

- 2 Нажмите (кнопки выбора строчки).

Отображается номер выбранной строчки.

Нажмите сторону «+» или «-» кнопки для уменьшения или увеличения номера на единицу. При нажатии на правой стороне изменяется цифра справа, а при нажатии на левой стороне изменяется цифра слева.

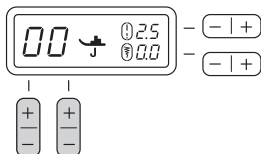

► Строчка выбрана.

- 3 Установите прижимную лапку.



Примечание

- Используемая прижимная лапка обозначается буквой (G, A, J, N или R) под значком справа от номера строчки.



- 4 При необходимости установите длину стежка и ширину строчки.

- Подробную информацию о шитье каждого типа строчек см. на следующем примере.

■ [Пример]: Выбор строчки .

- 1 Выберите строчку 04 с помощью кнопок выбора строчек.

С помощью кнопки на правой стороне выберите «4», и с помощью кнопки на левой стороне выберите «0».

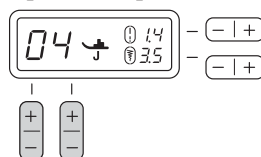

- 2 Нажмите сторону «+» или «-» кнопки (кнопка настройки длины стежка) для уменьшения или увеличения длины стежка.

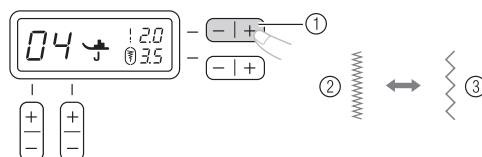

- ① Кнопка настройки длины стежка
- ② Короткий стежок
- ③ Длинный стежок

- 3 Нажмите сторону «+» или «-» кнопки (кнопка настройки ширины строчки) для уменьшения или увеличения ширины строчки.

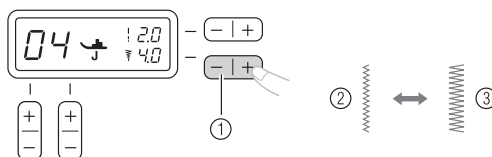

- ① Кнопка настройки ширины строчки
- ② Узкая строчка
- ③ Широкая строчка





Примечание

- При изменении стандартной установки длины стежка или ширины строчки значок вокруг или на ЖКИ исчезает. При восстановлении стандартной установки длины стежка или ширины строчки значок вокруг или на ЖКИ появляется снова.
- Если ширина выбранной строчки не может быть изменена, на ЖКИ справа от появляется значок «--».

⚠ ВНИМАНИЕ

- После изменения ширины строчки медленно поверните маховик машины на себя (против часовой стрелки) и убедитесь в том, что игла не касается прижимной лапки. Если игла ударит по лапке, она может погнуться или сломаться.
- Если стежки наезжают друг на друга, увеличьте длину стежка. Продолжение шитья без увеличения длины стежка в этом случае может привести к тому, что игла погнется или сломается.

Начало шитья

- 1** Поднимите иглу в крайнее верхнее положение поворотом маховика на себя (против часовой стрелки) таким образом, чтобы метка на маховике оказалась наверху. (На моделях, укомплектованных кнопкой  (кнопка позиционирования иглы), поднимите иглу нажатием этой кнопки  один или два раза.)

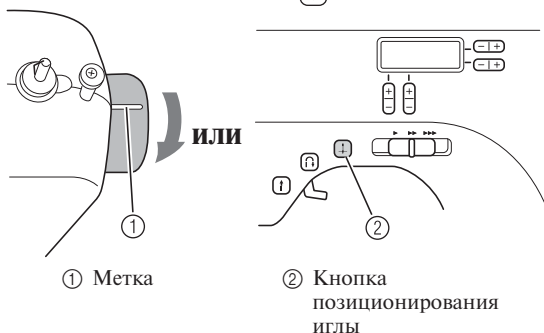

- 2** Поднимите рычаг лапки.

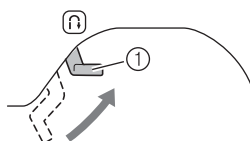

① Рычаг прижимной лапки

- 3** Положите материал под прижимную лапку, проведите нить под прижимной лапкой и вытяните примерно 5 см нити в направлении задней части машины.

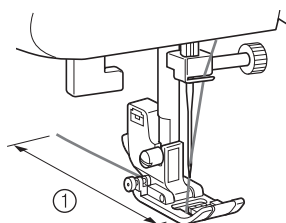

① 5 см

- 4** Удерживая конец нити и материал левой рукой, правой рукой поверните маховик машины на себя (против часовой стрелки), чтобы опустить иглу в точку начала строчки.

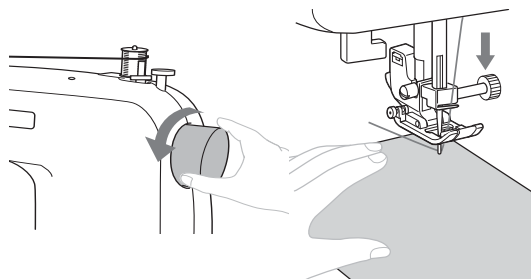

- 5** Опустите рычаг прижимной лапки.

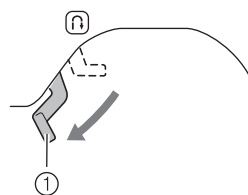

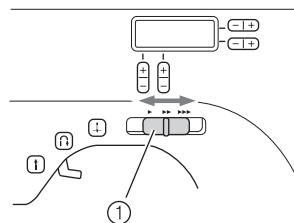

① Рычаг прижимной лапки

- 6** На моделях, укомплектованных регулятором скорости шитья, сдвиньте этот регулятор влево или вправо для настройки скорости шитья. Подробную информацию см. в разделе «Регулятор скорости шитья (для моделей, укомплектованных этим регулятором)» (стр. 9).



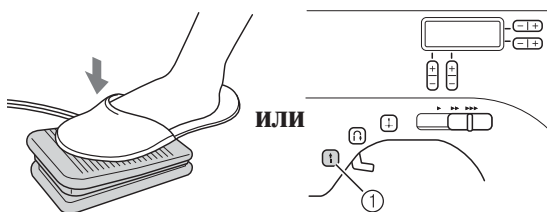

① Регулятор скорости шитья

- 7** Плавно нажмите на педаль. (На моделях, укомплектованных кнопкой  (кнопка Пуск/Стоп), если педаль не подключена, нажмите кнопку  один раз.)





① Кнопка Пуск/Стоп

► Машина начинает шить.

- 8** Снимите ногу с педали или нажмите кнопку  (кнопка Пуск/Стоп) один раз (если машина была запущена нажатием кнопки  (кнопка Пуск/Стоп)) (для моделей, укомплектованных кнопкой Пуск/Стоп).

► Машина останавливается.

- 9** Поднимите иглу в крайнее верхнее положение поворотом маховика на себя (против часовой стрелки) таким образом, чтобы метка на маховике оказалась наверху. (На моделях, укомплектованных кнопкой  (кнопка позиционирования иглы), поднимите иглу нажатием этой кнопки  один или два раза.)

- 10** Поднимите рычаг прижимной лапки.

- 11** Чтобы обрезать нити, снимите материал с машины влево и проведите нити через приспособление для обрезки.

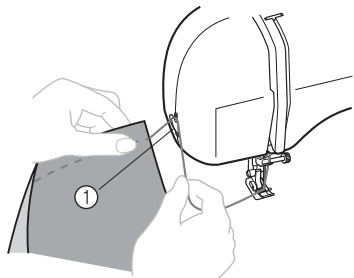

 Приспособление для обрезки нити



Рекомендация

- При подключенной педали кнопка  (кнопка Пуск/Стоп) не может использоваться для пуска или остановки машины.
- После остановки машины игла остается опущенной (находится в материале). Однако машину можно настроить таким образом, чтобы при остановке шитья игла оставалась в крайнем верхнем положении. Подробную информацию о том, как настроить машину таким образом, чтобы при остановке машины игла оставалась в крайнем верхнем положении, см. в разделе «Изменение положения иглы при остановке машины» (стр. 9).

■ Прошивание усилительных стежков

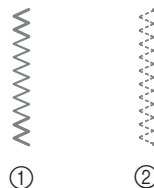
При шитье какой-либо строчки, отличной от прямой строчки или строчки зигзаг, которые закрепляются стежками, прошиваемыми в обратном направлении, при нажатии кнопки  (кнопка шитья в обратном направлении/выполнения усилительных стежков) прошиваются усилительные стежки, 3 – 5 стежков поверх друг друга.



-  Шитье в обратном направлении
 Усилительные стежки

Рекомендация

- Будет ли машина выполнять шитье в обратном направлении или усилительные стежки, зависит от выбранного типа строчки. Подробную информацию см. в разделе «Настройки строчек» (стр. 58).

Натяжение нити

Натяжение нитей оказывает воздействие на качество строчки. При смене ткани или нити может потребоваться настройка натяжения нитей.



Рекомендация

- Перед тем, как приступить к шитью, рекомендуется выполнить пробное вышивание на кусочке материала.

■ Правильное натяжение

Правильное натяжение нитей является очень важным фактором, поскольку слишком сильное или слишком слабое натяжение приводит к ослаблению швов или к образованию сборок на ткани.



■ Слишком сильное натяжение верхней нити.

На поверхности ткани появляются петли.



Решение

Уменьшите натяжение установкой на дисковом регуляторе натяжения верхней нити меньшего значения.

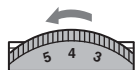

■ Слишком слабое натяжение верхней нити.

На обратной стороне ткани появляются петли.



Решение

Увеличьте натяжение установкой на дисковом регуляторе натяжения верхней нити большего значения.

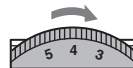

ПОЛЕЗНЫЕ СОВЕТЫ

Ниже описываются различные способы достижения лучших результатов при выполнении ваших швейных проектов. Рекомендуем следовать этим советам.

Пробное шитье

После выбора строчки машина автоматически устанавливает ширину строчки и длину стежка для выбранной строчки.

Тем не менее, рекомендуется произвести пробное шитье на кусочке такой же ткани, поскольку в зависимости от типа материала и выбранной строчки желаемые результаты могут быть не достигнуты.

Для пробного шитья следует использовать кусочек той же ткани и такую же нить, которые будут использоваться для создания вашего изделия. Проверьте натяжение нити, ширину строчки и длину стежка. Поскольку результаты могут зависеть от типа строчки и количества прошиваемых слоев материала, выполните пробную строчку при тех же условиях, которые будут использоваться при выполнении вашего швейного проекта.

Изменение направления шитья

- 1 Когда строчка дойдет до угла ткани, остановите машину. Оставьте иглу опущенной (в ткани). Если игла была поднята, опустите иглу либо поворотом маховика на себя (против часовой стрелки), либо однократным нажатием кнопки  (кнопка позиционирования иглы) (для моделей, укомплектованных этой кнопкой).

ВНИМАНИЕ

- В случае использования двойной иглы перед изменением направления шитья необходимо поднять иглу. В противном случае игла может погнуться или сломаться.

- 2 Поднимите рычаг лапки, а затем поверните материал.

Поверните необходимым образом, используя иглу в качестве оси вращения.

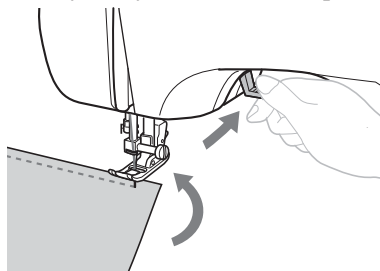

- 3 Опустите прижимную лапку и начните шить в новом направлении.

Шитье по кривой

Для шитья вдоль той или иной кривой линии останавливайте машину и немного изменяйте направление шитья.

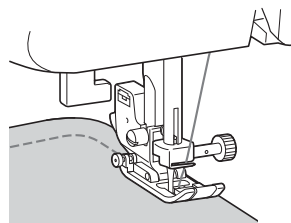

При шитье вдоль кривой линии с использованием строчки зигзаг уменьшите длину стежка, чтобы получить более красивую строчку.

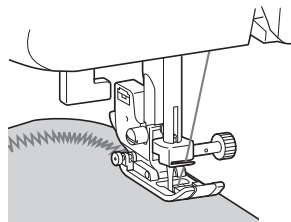

Шитье толстых материалов

■ Если материал не помещается под прижимной лапкой

Если материал не помещается под прижимной лапкой, поднимите рычаг лапки еще выше, чтобы установить лапку в крайнее верхнее положение.

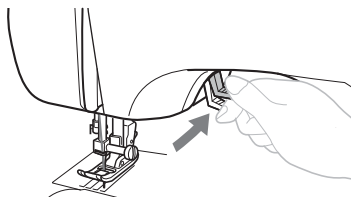

■ Если шьются толстые швы и материал не подается в начале строчки

Лапка для строчки зигзаг «J» имеет такую конструкцию, которая позволяет фиксировать ее в ровном положении.

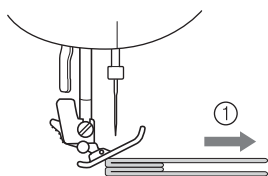

① Направление шитья

1 Если шов слишком толстый и материал не подается в начале строчки, поднимите рычаг лапки.

2 Нажмите черную кнопку на левой стороне лапки. Удерживая эту кнопку нажатой, опустите прижимную лапку.

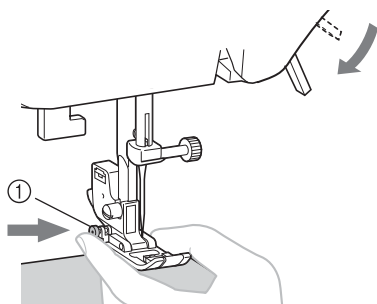

① Черная кнопка

3 Отпустите кнопку. Лапка зафиксируется на уровне, соответствующем толщине шва, что позволяет подачу материала.

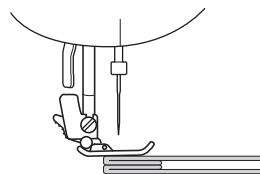

- После того как трудное место будет пройдено, лапка вернется в свое нормальное положение.

⚠ ВНИМАНИЕ

- При шитье материала толщиной более 6 мм или при проталкивании материала со слишком большим усилием игла может согнуться или сломаться.

Шитье тонких материалов

При шитье тонких материалов возможны перекося строчки или неправильная подача материала. В этом случае подложите под ткань тонкую бумагу или стабилизирующий материал и шейте его вместе с тканью. По окончании шитья оторвите бумагу.

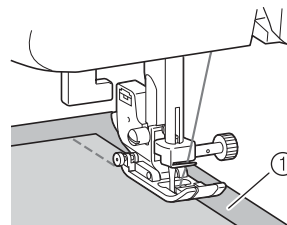

① Стабилизирующий материал или бумага

Шитье эластичных материалов

Сначала сметайте куски материала друг с другом, затем шейте, не растягивая ткань.

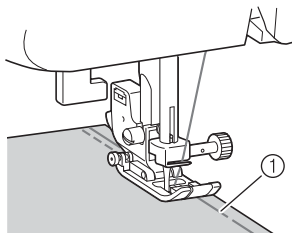

① Сметка

Использование функции «свободный рукав»

Функция «свободный рукав» удобна для обработки цилиндрических деталей одежды и шитья в труднодоступных частях изделия. Для переоборудования машины для работы с функцией «свободный рукав» снимите плоскую платформу.

1 Для снятия плоской платформы сдвиньте ее влево.

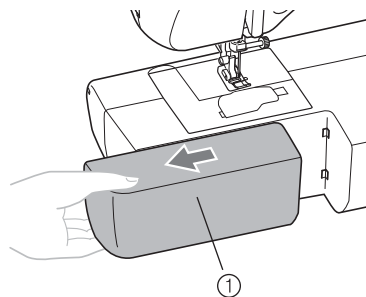

① Плоская платформа

3 ОБЫЧНЫЕ СТРОЧКИ

КРАЕОБМЕТОЧНЫЕ СТРОЧКИ

Краеобметочные строчки можно использовать для стачивания швов и их окончательной обработки за одну операцию. Они также используются для шитья эластичных материалов.

| Наименование строчки | Рисунок | Прижимная лапка | Номер рисунка | | | | Применение | Ширина строчки (мм) | | Длина стежка (мм) | | Двойная игла | Шаговая лапка | Шитье в обратном направлении/усилительные стежки |
|------------------------|---------|-----------------|-----------------------|-----------------------|-----------------------|-----------------------|--|---------------------|------------------|-------------------|------------------|--------------|---------------|--|
| | | | Модель с 70 строчками | Модель с 60 строчками | Модель с 50 строчками | Модель с 40 строчками | | Авто | Ручная настройка | Авто | Ручная настройка | | | |
| Строчка зигзаг | | J | 04 | 04 | 04 | 04 | Обметка края и аппликации | 3,5 | 0,0–7,0 | 1,4 | 0,0–4,0 | Да (J) | Да*** | Обр.* |
| Трехступенчатый зигзаг | | J | 05 | 05 | 05 | 05 | Обметка края на средних или эластичных материалах, пришивание тесьмы, штопка и т. д. | 5,0 | 1,5–7,0 | 1,0 | 0,2–4,0 | Да (J) | Нет | Усил.** |
| Краеобметочная строчка | | G | 06 | 06 | 06 | 06 | Обметка края на тонких или средних материалах | 3,5 | 2,5–5,0 | 2,0 | 1,0–4,0 | Нет | Нет | Усил.** |
| | | G | 07 | 07 | 07 | 07 | Обметка края на толстых материалах | 5,0 | 2,5–5,0 | 2,5 | 1,0–4,0 | Нет | Нет | Усил.** |
| | | J | 08 | 08 | 08 | 08 | Обметка края на эластичных материалах | 5,0 | 0,0–7,0 | 2,5 | 0,5–4,0 | Да (J) | Нет | Усил.** |

*Обр.: Шитье в обратном направлении **Усил.: Усилительные стежки

***Не использовать шитье в обратном направлении.

- Установите краеобметочную лапку «G» или лапку для строчки зигзаг «J».
- Выберите строчку.
 - Подробную информацию см. в разделе «Выбор строчки» (стр. 28).
- Расположите материал таким образом, чтобы его край прилегал к направляющей части прижимной лапки, и опустите рычаг лапки.

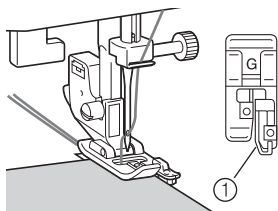

① Направляющая

- Шейте таким образом, чтобы край материала прилегал к направляющей части прижимной лапки.

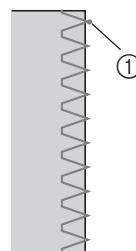

① Точка опускания иглы

ВНИМАНИЕ

- После изменения ширины строчки медленно поверните маховик машины на себя (против часовой стрелки) и убедитесь в том, что игла не касается прижимной лапки. Если игла ударит по лапке, она может погнуться или сломаться.

ОСНОВНЫЕ СТРОЧКИ

Для выполнения стачных швов используются прямые строчки. В качестве основных строчек могут использоваться строчки трех видов.

| Наименование строчки | Рисунок | Прижимная лапка | Номер рисунка | | | | Применение | Ширина строчки (мм) | | Длина стежка (мм) | | Двойная игла | Шагающая лапка | Шитье в обратном направлении/усилительные стежки |
|----------------------------|----------------|-----------------|-----------------------|-----------------------|-----------------------|-----------------------|------------|---------------------|------------------|-------------------|------------------|--------------|----------------|--|
| | | | Модель с 70 строчками | Модель с 60 строчками | Модель с 50 строчками | Модель с 40 строчками | | Авто | Ручная настройка | Авто | Ручная настройка | | | |
| Прямая строчка | Игла слева | | J | 00 | 00 | 00 | 00 | 0,0 | 0,0–7,0 | 2,5 | 0,2–5,0 | Нет | Да*** | Обр.* |
| | Игла по центру | | J | 01 | 01 | 01 | 01 | – | – | 2,5 | 0,2–5,0 | Да (J) | Да*** | Обр.* |
| Тройная эластичная строчка | | J | 02 | 02 | 02 | 02 | 02 | 0,0 | 0,0–7,0 | 2,5 | 1,5–4,0 | Нет | Нет | Усил.** |

*Обр.: Шитье в обратном направлении **Усил.: Усилительные стежки

***Не использовать шитье в обратном направлении.

Основная строчка

1 Сметайте куски материала или скрепите их булавками.

2 Установите лапку для строчки зигзаг «J».

3 Выберите строчку.

- Подробную информацию см. в разделе «Выбор строчки» (стр. 28).

4 Опустите иглу в материал в точке начала строчки.

5 Приступите к шитью.

- Подробную информацию см. в разделе «Начало шитья» (стр. 29).
- Подробную информацию о выполнении шитья в обратном направлении/усилительных стежков см. в разделе «Прошивание усилительных стежков» (стр. 30).

6 По окончании шитья обрежьте нить.

- Подробную информацию см. в разделе «Начало шитья» (стр. 29).



■ Изменение положения иглы

При выбранной прямой строчке (левое положение иглы) и тройной эластичной строчке положение иглы может быть изменено. При нажатии стороны «+» кнопки настройки ширины строчки игла перемещается вправо; при нажатии стороны «-» этой кнопки игла перемещается влево.

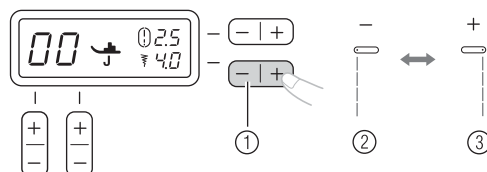

- ① Кнопка настройки ширины строчки
- ② Левое положение иглы
- ③ Правое положение иглы

ПОТАЙНАЯ СТРОЧКА-МЕРЕЖКА

Потайную строчку-мережку можно использовать для отделки края изделия, например для подрубki нижнего края брюк таким образом, чтобы строчка была не видна.

| Наименование строчки | Рисунок | Прижимная лапка | Номер рисунка | | | | Применение | Ширина строчки (мм) | | Длина стежка (мм) | | Двойная игла | Шагающая лапка | Шитье в обратном направлении/усилительные стежки |
|--------------------------|---------|-----------------|-----------------------|-----------------------|-----------------------|-----------------------|--|---------------------|------------------|-------------------|------------------|--------------|----------------|--|
| | | | Модель с 70 строчками | Модель с 60 строчками | Модель с 50 строчками | Модель с 40 строчками | | Авто | Ручная настройка | Авто | Ручная настройка | | | |
| Потайная строчка-мережка | | R | 09 | 09 | 09 | 09 | Потайная подшивка на средних материалах | 0 | 3 — 3 | 2,0 | 1,0—3,5 | Нет | Нет | Усил. * |
| | | R | 10 | 10 | 10 | 10 | Потайная подшивка на эластичных материалах | 0 | 3 — 3 | 2,0 | 1,0—3,5 | Нет | Нет | Усил. * |

*Усил.: Усилительные стежки

- Подогните материал вдоль желаемого края и сметайте его на расстоянии примерно 5 мм от края материала. Отогните материал назад вдоль наметки, а затем поверните его изнаночной стороной вверх.

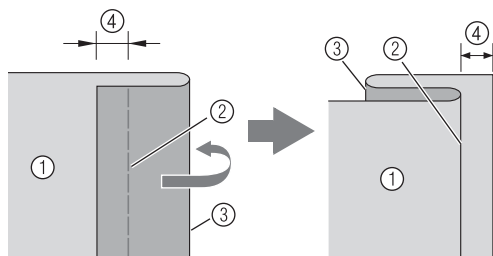

- ① Изнаночная сторона материала
- ② Сметка
- ③ Требуемый подшитый край
- ④ 5 мм

- Установите лапку для потайной строчки «R».

- Выберите строчку.

- Положите материал, совместив подогнутый край с направляющей на прижимной лапке, и опустите рычаг лапки. Убедитесь, что строчка немного захватывает складку.

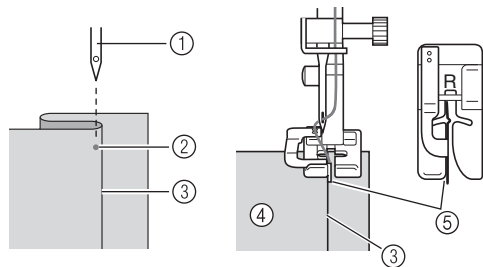

- ① Игла
- ② Точка опускания иглы
- ③ Складка
- ④ Изнаночная сторона материала
- ⑤ Направляющая

- Если игла захватывает слишком большую часть складки

Если игла захватывает слишком большую часть складки, отрегулируйте ширину строчки таким образом, чтобы строчка захватывала небольшую часть складки нажатием стороны «+» кнопки настройки ширины строчки.

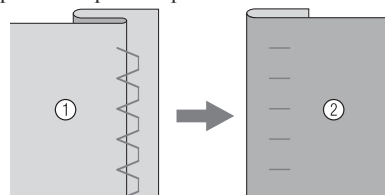

- ① Изнаночная сторона материала
- ① Лицевая сторона материала

- Если игла не захватывает складку

Если игла не захватывает складку, отрегулируйте ширину строчки таким образом, чтобы строчка захватывала небольшую часть складки нажатием стороны «-» кнопки настройки ширины строчки.

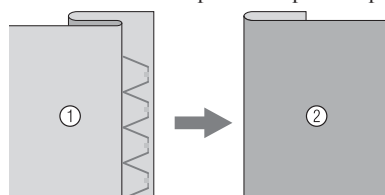

- ① Изнаночная сторона материала
- ① Лицевая сторона материала

- Подробную информацию о настройке ширины строчки см. в разделе «Выбор строчки» (стр. 28).

- Шейте таким образом, чтобы складка была совмещена с направляющей прижимной лапки.

- Удалите наметочную строчку и переверните материал лицевой стороной вверх.

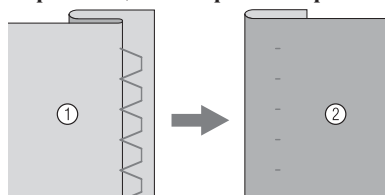

- ① Изнаночная сторона материала
- ① Лицевая сторона материала

ВЫМЕТЫВАНИЕ ПЕТЕЛЬ

С помощью этой машины можно выметывать петли и пришивать пуговицы.

| Наименование строчки | Рисунок | Прижимная лапка | Номер рисунка | | | | Применение | Ширина строчки (мм) | | Длина стежка (мм) | | Двойная игла | Шагающая лапка | Шитье в обратном направлении/усилительные стежки |
|---------------------------------------|---------|-----------------|-----------------------|-----------------------|-----------------------|-----------------------|---|---------------------|------------------|-------------------|------------------|--------------|----------------|--|
| | | | Модель с 70 строчками | Модель с 60 строчками | Модель с 50 строчками | Модель с 40 строчками | | Авто | Ручная настройка | Авто | Ручная настройка | | | |
| Строчки для выметывания петель | | A | 29 | 29 | 29 | 25 | Выметывание горизонтальных петель в тонких и средних материалах | 5,0 | 3,0–5,0 | 0,4 | 0,2–1,0 | Нет | Нет | Авто усил.* |
| | | A | 30 | 30 | 30 | 26 | Закрепленные петли в материалах с подкладкой | 5,0 | 3,0–5,0 | 0,4 | 0,2–1,0 | Нет | Нет | Авто усил.* |
| | | A | 31 | 31 | 31 | 27 | Петли в эластичных или трикотажных материалах | 6,0 | 3,0–6,0 | 1,0 | 0,5–2,0 | Нет | Нет | Авто усил.* |
| | | A | 32 | 32 | 32 | 28 | Петли в эластичных материалах | 6,0 | 3,0–6,0 | 1,5 | 1,0–3,0 | Нет | Нет | Авто усил.* |
| | | A | 33 | 33 | 33 | 29 | Выметывание петель с глазком в толстых или пушистых материалах | 7,0 | 3,0–7,0 | 0,5 | 0,3–1,0 | Нет | Нет | Авто усил.* |
| | | A | 34 | 34 | – | – | Петли с глазком в средних и толстых материалах | 7,0 | 3,0–7,0 | 0,5 | 0,3–1,0 | Нет | Нет | Авто усил.* |
| | | A | 35 | 35 | – | – | Выметывание петель с глазком в толстых или пушистых материалах | 7,0 | 3,0–7,0 | 0,5 | 0,3–1,0 | Нет | Нет | Авто усил.* |
| Строчка зигзаг (для стегальных работ) | | J | 40 | 40 | – | – | Аппликации, выстегивание со свободной подачей материала, атласная строчка, пришивание пуговиц | 3,5 | 0,0–7,0 | 1,4 | 0,0–4,0 | Нет | Да | Усил.** |

*Авто усил.: Автоматическое прошивание усилительных стежков

**Усил.: Усилительные стежки

Максимальная длина петли составляет 28 мм (диаметр пуговицы + толщина пуговицы).

Петли выметываются от передней стороны прижимной лапки назад, как показано на рисунке ниже.

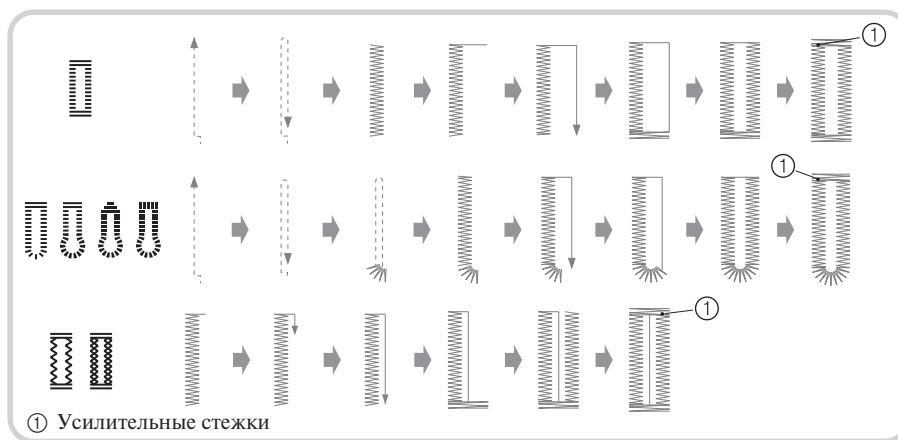

Ниже приведены наименования частей лапки для выметывания петель «А».

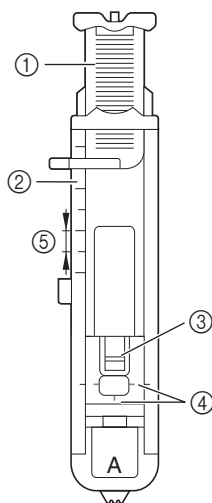

- ① Направляющая пластина пуговицы
- ② Шкала прижимной лапки
- ③ Стержень
- ④ Метки на лапке
- ⑤ 5 мм

1 При помощи портновского мелка обозначьте положение петли на ткани.

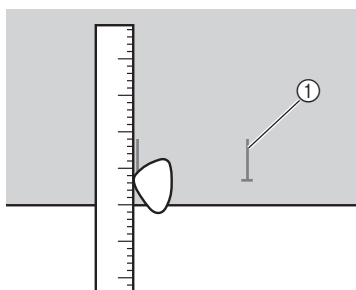

- ① Разметка на ткани

2 Вытяните направляющую пластину пуговицы прижимной лапки «А» и вставьте пуговицу, которая будет продеваться через петлю.

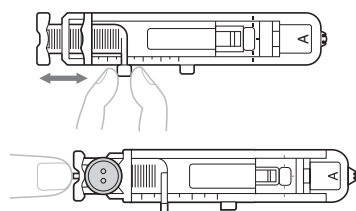

► Размер петли установлен.

■ Если пуговица не помещается в направляющую пластину

Сложите диаметр и толщину пуговицы, затем установите направляющую пластину прижимной лапки в соответствии с полученным значением. (Расстояние между делениями на шкале лапки составляет 5 мм.)

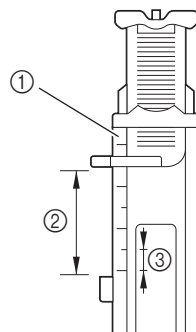

- ① Шкала прижимной лапки
- ② Длина петли (диаметр + толщина пуговицы)
- ③ 5 мм

Пример: Для пуговицы диаметром 15 мм и толщиной 10 мм направляющая пластина прижимной лапки должна быть установлена по шкале на 25 мм.

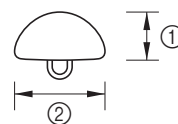

- ① 10 мм
- ② 15 мм

3 Установите лапку для выметывания петель «А».

4 Выберите строчку.

5 Расположите материал таким образом, чтобы передний край разметки петли был совмещен с красными метками по бокам лапки. Затем опустите рычаг лапки.

Проведите верхнюю нить вниз через отверстие в прижимной лапке.

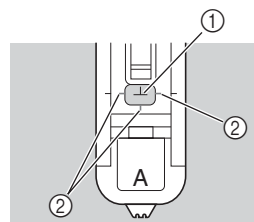

- ① Разметка на ткани
- ② Красные метки на лапке для выметывания петель

- Опуская лапку, не толкайте ее передней частью, в противном случае не будет соблюден размер петли.

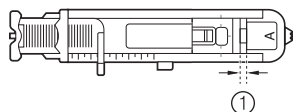
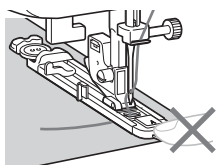

- ① Не уменьшайте зазор.

6 Как можно дальше выдвиньте вниз рычажок выметывания петли.

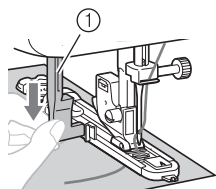

- ① Рычажок для выметывания петли

Рычажок для выметывания петли расположен за скобкой на лапке для выметывания петель.

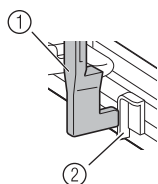

- ① Рычажок для выметывания петли
② Скобка

7 Удерживая конец верхней нити левой рукой, приступите к шитью.

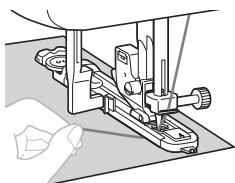

- По завершении шитья машина автоматически прошивает усиленные стежки, а затем останавливается.

8 Поднимите рычаг лапки, снимите с машины материал и обрежьте нить.

9 Поднимите рычажок выметывания петли в его первоначальное положение.

10 Вставьте булавку в конце петли для предотвращения прорезания строчки и затем прорежьте петлю вспарывателем для петель.

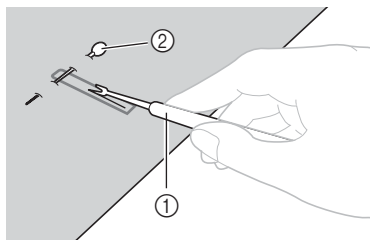

- ① Вспарыватель для петель
② Булавка

При изготовлении петель с глазком воспользуйтесь стандартной прошивкой для создания отверстия на закругленном конце петли и затем прорежьте петлю вспарывателем для петель.

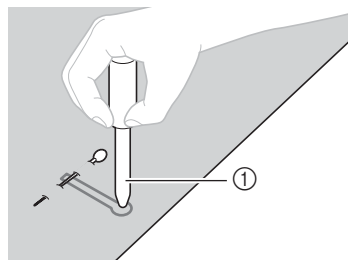

- ① Прошивка

- Перед тем как проделывать отверстие, подложите под ткань толстую бумагу или другой защитный материал.

⚠ ВНИМАНИЕ

- Прорезая петлю вспарывателем для петель, не кладите руку или палец на его пути. Вспарыватель может соскользнуть и стать причиной травмы.



Рекомендация

- Перед тем как производить выметывание петель, проверьте настройку длины стежка и ширины строчки, сделав пробное выметывание петли на кусочке ткани.

- **Выметывание петель в эластичных материалах**
Выметывание петель в эластичных материалах следует производить с применением каркасной нити.

- 1 **Зацепите каркасную нить за часть лапки для выметывания петель «А», показанную на рисунке, таким образом, чтобы она вошла в пазы, а затем нетуго завяжите ее.**

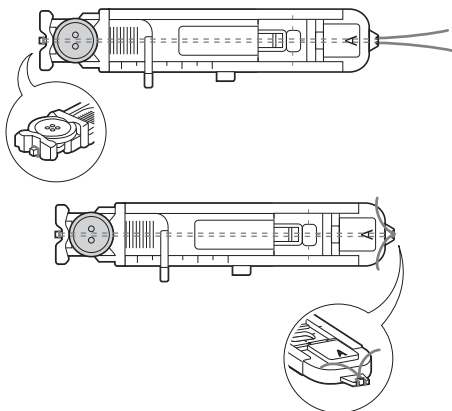

- 2 **Установите лапку для выметывания петель «А».**

- 3 **Выберите строчку  или .**

- 4 **Установите для ширины строчки значение, равное толщине каркасной нити.**

- 5 **Опустите рычаг лапки и рычажок выметывания петли и приступите к шитью.**

- 6 **По окончании выметывания петли осторожно подтяните каркасную нить, чтобы выбрать слабину.**

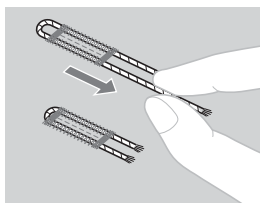

- 7 **При помощи иглы для ручного шитья вытяните каркасную нить на изнаночную сторону ткани и завяжите ее.**

- 8 **Отрежьте воспаривателем для петель среднюю часть каркасной нити, оставшейся у верхнего конца петли. Обрежьте излишек каркасной нити.**

Пришивание пуговиц

С помощью этой швейной машины можно пришивать пуговицы с двумя или четырьмя отверстиями.

- 1 **Измерьте расстояние между отверстиями в пришиваемой пуговице.**

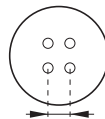

- 2 **Поднимите рычаг лапки и сдвиньте переключатель положения гребенок транспортера ткани, расположенный на задней стороне основания машины, в положение  (вправо, если смотреть спереди).**

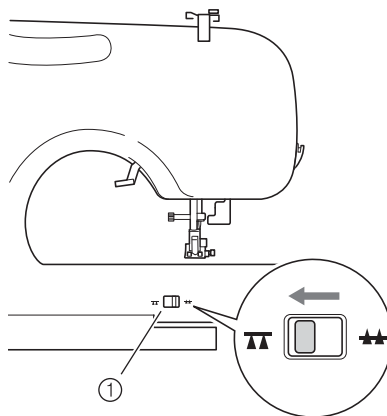

- 1 **Рычаг положения гребенок транспортера (вид с задней стороны машины)**

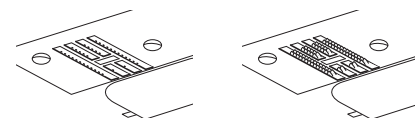

- Гребенки транспортера опущены.

- 3 **Установите лапку для пришивания пуговиц «М».**

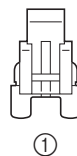



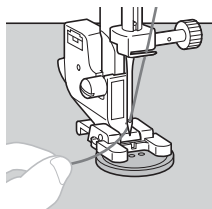

- 1 **Лапка для пришивания пуговиц «М»**

- 4** Положите пуговицу между прижимной лапкой и материалом.

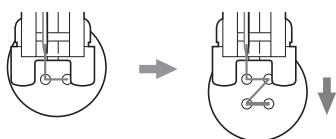

- Если в пуговице четыре отверстия, сначала прошейте два ближайших отверстия. Затем сдвиньте пуговицу таким образом, чтобы игла входила в два отверстия, находящихся ближе к задней стороне машины, и прошейте их таким же образом.



- 5** Выберите строчку . (Для моделей, не поддерживающих строчку  выберите строчку .)
- 6** Настройте ширину строчки таким образом, чтобы она была равна расстоянию между отверстиями в пуговице.
- 7** Установите минимальную длину стежка нажатием кнопки настройки длины стежка.
- 8** Поверните маховик машины на себя (против часовой стрелки) и убедитесь в том, что игла правильно входит в два отверстия в пуговице.

Настройте ширину строчки таким образом, чтобы она была равна расстоянию между отверстиями в пуговице.

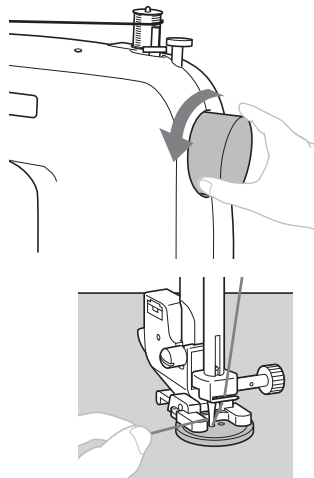

! ВНИМАНИЕ

- Перед тем как пришивать пуговицу, убедитесь в том, что игла не касается пуговицы. В противном случае игла может погнуться или сломаться.

- 9** Приступите к шитью.
- После шитья в течение примерно 10 секунд на малой скорости нажмите кнопку  (кнопка шитья в обратном направлении/выполнения усилительных стежков) для прошивания усилительных стежков.
- 10** В конце строчки вытяните верхнюю нить на изнаночную сторону материала и свяжите ее с нижней нитью. Обрежьте верхнюю и нижнюю нити в начале строчки ножницами.

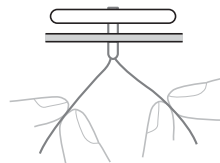

- 11** После пришивания пуговицы сдвиньте переключатель положения гребенок транспортера в положение  (влево, если смотреть спереди машины) для поднятия гребенок транспортера.

ВШИВАНИЕ ЗАСТЕЖКИ «МОЛНИЯ»

Лапка для вшивания застёжки «молния» может использоваться для вшивания застёжек «молния» различных типов, при этом она позволяет легко расположить эту застёжку справа или слева от иглы. При вшивании правой стороны застёжки «молния» следует присоединить к адаптеру прижимной лапки левый стерженек лапки для вшивания застёжки «молния». При вшивании левой стороны застёжки «молния» следует присоединить к адаптеру прижимной лапки правый стерженек лапки для вшивания застёжки «молния».

| Наименование строчки | Рисунок | Прижимная лапка | Номер рисунка | | | | Применение | Ширина строчки (мм) | | Длина стежка (мм) | | Двойная игла | Шаговая лапка | Шитье в обратном направлении/усилительные стежки |
|---------------------------------|---------|-----------------|-----------------------|-----------------------|-----------------------|-----------------------|---|---------------------|------------------|-------------------|------------------|--------------|---------------|--|
| | | | Модель с 70 строчками | Модель с 60 строчками | Модель с 50 строчками | Модель с 40 строчками | | Авто | Ручная настройка | Авто | Ручная настройка | | | |
| Прямая строчка (игла по центру) | | 1 | 01 | 01 | 01 | 01 | Вшивание молний, основные строчки и изготовление сборок или буфов и т. д. | - | - | 2,5 | 0,2–5,0 | Да (J) | Да** | Обр.* |

*Обр.: Шитье в обратном направлении

**Не использовать шитье в обратном направлении.

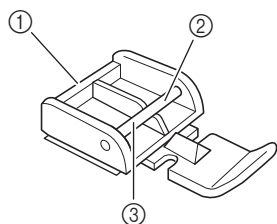

- ① Лапка для вшивания застёжки «молния»
- ② Правый стерженек для вшивания левой стороны застёжки «молния»
- ③ Левый стерженек для вшивания правой стороны застёжки «молния»

1 Выберите строчку

2 Опустите рычаг прижимной лапки и зафиксируйте либо левый, либо правый стерженек лапки для вшивания застёжки «молния» в адаптере.

3 Загните край материала шириной 2 см и положите застёжку «молния» под загнутую кромку. Опустите иглу в паз либо на левой, либо на правой стороне лапки для вшивания застёжки «молния».

ВНИМАНИЕ

- Перед началом шитья поверните ручную маховик, чтобы убедиться, что игла не ударит по прижимной лапке. Если выбрана не та строчка, которая требуется, игла будет ударять по прижимной лапке и сломается. Кроме того, при этом можно получить травму.

4 Прошейте обе стороны застёжки «молния» в направлении снизу вверх. Для получения наилучшего результата игла должна располагаться по ту же сторону от лапки, по которую находится и застёжка «молния».

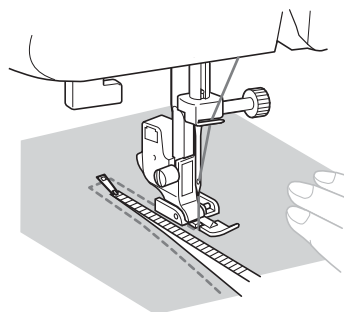

5 Для пришивания противоположной стороны застёжки «молния» отсоедините лапку, нажав кнопку, расположенную на задней части прижимной лапки, расположите лапку на другой стороне застёжки «молния» и продолжите шитье, используя паз на другой стороне.

ВНИМАНИЕ

- Следите за тем, чтобы при шитье игла не ударила по застёжке «молния». Если игла ударит по застёжке «молния», игла может сломаться, что может привести к травме.

ШИТЬЕ ЭЛАСТИЧНЫХ МАТЕРИАЛОВ И ПРИШИВАНИЕ ЭЛАСТИЧНОЙ ТЕСЬМЫ

С помощью этой машины можно шить эластичные материалы и пришивать эластичную тесьму.

| Наименование строчки | Рисунок | Прижимная лапка | Номер рисунка | | | | Применение | Ширина строчки (мм) | | Длина стежка (мм) | | Двойная игла | Шагающая лапка | Шитье в обратном направлении/усилительные стежки |
|------------------------|---|-----------------|-----------------------|-----------------------|-----------------------|-----------------------|--|---------------------|------------------|-------------------|------------------|--------------|----------------|--|
| | | | Модель с 70 строчками | Модель с 60 строчками | Модель с 50 строчками | Модель с 40 строчками | | Авто | Ручная настройка | Авто | Ручная настройка | | | |
| Эластичная строчка |  | J | 03 | 03 | 03 | 03 | Шитье эластичных материалов, декоративная строчка | 1,0 | 1,0–3,0 | 2,5 | 1,0–4,0 | Да (J) | Нет | Усил. * |
| Трехступенчатый зигзаг |  | J | 05 | 05 | 05 | 05 | Обметка края на средних или эластичных материалах, пришивание тесьмы, штопка и т. д. | 5,0 | 1,5–7,0 | 1,0 | 0,2–4,0 | Да (J) | Нет | Усил. * |

*Усил.: Усилительные стежки

При выполнении каждой из следующих операций соблюдайте соответствующие меры предосторожности.

Эластичная строчка

- 1 Установите лапку для строчки зигзаг «J».
- 2 Выберите строчку .
- 3 Шейте материал, не растягивая его.

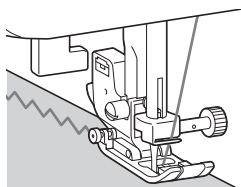

Пришивание эластичной тесьмы

При пришивании эластичной тесьмы к манжете или талии швейного изделия окончательный размер будет определяться длиной растянутой тесьмы. Поэтому необходимо точно определить длину тесьмы.

- 1 **Приметайте тесьму булавками к изнаночной стороне материала.**

Приметайте эластичную тесьму к материалу в нескольких местах.

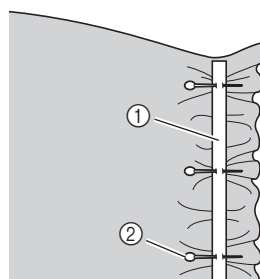

- 1 Эластичная тесьма
- 2 Булавка

- 2 Установите лапку для строчки зигзаг «J».
- 3 Выберите строчку .

4 Пришейте тесьму к материалу, растягивая ее настолько, чтобы длина тесьмы была равна длине материала.

Натягивая ткань за прижимной лапкой левой рукой, правой рукой натягивайте ткань у ближайшей к передней стороне лапки булавки.

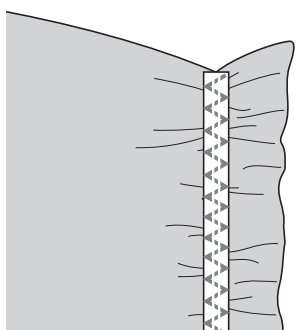
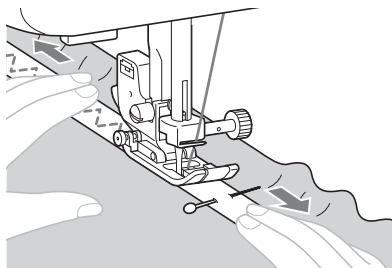

ВНИМАНИЕ

- Во время шитья следите за тем, чтобы игла не ударила по булавке — это может привести к тому, что она погнется или сломается.

АППЛИКАЦИИ, ЛОСКУТНЫЕ (ПЭТЧВОРК) И СТЕГАЛЬНЫЕ РАБОТЫ

Ниже описываются строчки, которые могут использоваться для аппликаций, а также лоскутных и стегальных работ.

| Наименование строчки | Рисунок | Прижимная лапка | Номер рисунка | | | | Применение | Ширина строчки (мм) | | Длина стежка (мм) | | Двойная игла | Шаговая лапка | Шитье в обратном направлении/усилительные стежки |
|--|---|-----------------|-----------------------|-----------------------|-----------------------|-----------------------|---|---------------------|------------------|-------------------|------------------|--------------|---------------|--|
| | | | Модель с 70 строчками | Модель с 60 строчками | Модель с 50 строчками | Модель с 40 строчками | | Авто | Ручная настройка | Авто | Ручная настройка | | | |
| Строчка зигзаг |  | J | 04 | 04 | 04 | 04 | Обметка края и аппликации | 3,5 | 0,0–7,0 | 1,4 | 0,0–4,0 | Да (J) | Да** | Усил.* |
| Строчка зигзаг (для стегальных работ) |  | J | 40 | 40 | - | - | Аппликации, выстигивание со свободной подачи материала, атласная строчка | 3,5 | 0,0–7,0 | 1,4 | 0,0–4,0 | Нет | Да | Усил.* |
| Строчка для пришивания аппликаций |  | J | 11 | 11 | 11 | 11 | Пришивание аппликаций | 3,5 | 2,5–5,0 | 2,5 | 1,6–4,0 | Да (J) | Нет | Усил.* |
| Строчка для пришивания аппликаций (для стегальных работ) |  | J | 41 | 41 | - | - | Пришивание аппликаций, окантовка среза детали | 1,5 | 0,5–5,0 | 1,2 | 1,0–4,0 | Нет | Нет | Усил.* |
| |  | J | 42 | 42 | - | - | Пришивание аппликаций, окантовка среза детали | 1,5 | 0,5–5,0 | 1,2 | 1,0–4,0 | Нет | Нет | Усил.* |
| Прямая соединительная строчка |  | J | 37 | 37 | - | - | Прямая соединительная строчка с отступом 7 мм от правого края лапки | 5,5 | 0,0–7,0 | 1,6 | 0,2–5,0 | Нет | Да | Усил.* |
| |  | J | 38 | 38 | - | - | Прямая соединительная строчка с отступом 6,5 мм от правого края лапки | 1,5 | 0,0–7,0 | 1,6 | 0,2–5,0 | Нет | Да | Усил.* |
| Соединительные строчки |  | J | 14 | 14 | 14 | 14 | Лоскутные работы и декоративная строчка | 4,0 | 0,0–7,0 | 1,2 | 0,2–4,0 | Да (J) | Нет | Усил.* |
| |  | J | 15 | 15 | 15 | 15 | Лоскутные работы, декоративная строчка, выполнение обметки края на обеих частях материала, например на трикотажных изделиях | 5,0 | 2,5–7,0 | 2,5 | 1,0–4,0 | Да (J) | Нет | Усил.* |
| |  | J | 16 | 16 | 16 | 16 | Лоскутные работы и декоративная строчка | 5,0 | 0,0–7,0 | 1,2 | 0,2–4,0 | Да (J) | Нет | Усил.* |
| Имитация ручного выстигивания |  | J | 39 | 39 | 35 | 31 | Прямая строчка, выглядящая как ручная | 0,0 | 0,0–7,0 | 2,5 | 1,0–4,0 | Нет | Нет | Усил.* |
| Декоративное выстигивание |  | J | 43 | 43 | - | - | Фоновая стегальная строчка (придание фактуры) | 7,0 | 1,0–7,0 | 1,6 | 1,0–4,0 | Нет | Нет | Усил.* |

*Усил.: Усилительные стежки

**Не использовать шитье в обратном направлении.

Аппликации

Вырезая куски ткани определенной формы и пришивая их на другое полотно ткани, можно создавать такие украшения, как аппликации.

1 Приматайте вырезанный рисунок к материалу.

2 Установите лапку для строчки зигзаг «J».

3 Выберите строчку .

4 Аккуратно прошейте по краю вырезанного рисунка.

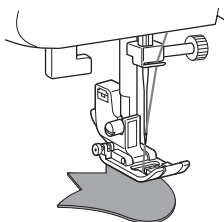

5 Обрежьте ткань, которая выходит за строчку.

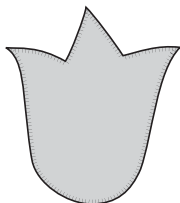

6 При необходимости удалите наметку.



Рекомендация

- В начале и в конце строчки прошейте усиленные прямые стежки.



ВНИМАНИЕ

- Внимательно следите за тем, чтобы во время шитья игла не ударила по наметочной булавке, поскольку это может привести к поломке иглы. Кроме того, при этом можно получить травму.

Пэтчворк (лоскутные работы)

1 Подогните край верхнего куска ткани и положите его на нижний кусок.

2 Сшейте два куска ткани вместе.

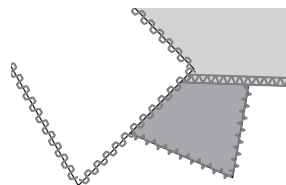
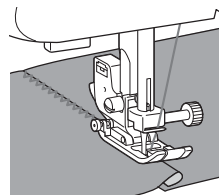

Сшивание двух полотен материала

Соединение двух полотен материала между собой называется «сшиванием». Для сшивания двух полотен материала полотна должны быть выкроены с припуском на шов 6,5 мм. Шейте прямой соединительной строчкой с отступом 6,5 мм от левой или правой стороны прижимной лапки.

1 Сметайте полотна или скрепите их булавками вдоль припуска на шов полотен ткани, которые необходимо сшить вместе.

2 Установите лапку для строчки зигзаг «J».

3 Выберите строчку  или .

4 Шейте, совместив край лапки с краем материала.

■ Припуск на шов справа

Совместите край ткани с правой стороной прижимной лапки и прошейте строчкой .

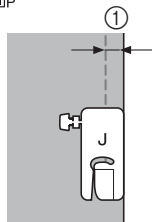

① 6,5 мм

■ Припуск на шов слева

Совместите край ткани с левой стороной прижимной лапки и прошейте строчкой .

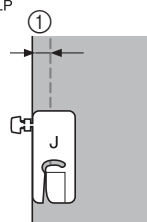

① 6,5 мм



Рекомендация

- Для изменения отступа от края материала (положение иглы) измените ширину строчки. Подробную информацию см. в разделе «Изменение положения иглы» (стр. 36).

Выстегивание

Прослаивание ватина между верхним и нижним слоями ткани называется «выстегиванием». Выстегивание может быть легко выполнено с использованием дополнительной шагающей лапки и направляющей для выстегивания.



Примечание

- Шагающую лапку можно использовать только для прямой строчки и строчки зигзаг. Не используйте другие типы строчек. При использовании шагающей лапки шитье в обратном направлении выполняться не может.

1 Сметайте материал, который необходимо выстегать.

2 Снимите прижимную лапку и адаптер лапки.

- Подробную информацию см. в разделе «Снятие адаптера прижимной лапки» (стр. 26).

3 Наденьте соединительную вилку шагающей лапки на винт иглодержателя, опустите рычаг прижимной лапки и затем винтом крепления адаптера лапки закрепите шагающую лапку на стержне.

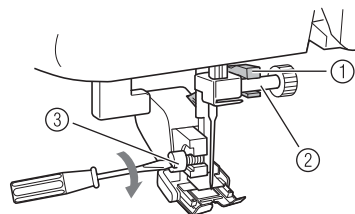

- ① Соединительная вилка
- ② Винт иглодержателя
- ③ Винт крепления адаптера лапки



ВНИМАНИЕ

- Для надежной затяжки винта иглодержателя воспользуйтесь отверткой. При слабой затяжке винта игла может ударить по прижимной лапке и привести к травме.
- Перед тем как начать шить, медленно поверните маховик машины на себя и убедитесь в том, что игла не ударяет по прижимной лапке. Если игла ударяет по прижимной лапке, это может привести к травме.

4 Выберите строчку , или .

- 5** Положите руки на материал с обеих сторон от лапки и во время шитья равномерно подавайте материал.

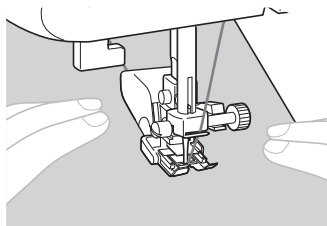

Примечание

- При шитье с шагающей лапкой шейте на средней или малой скорости.

■ Использование дополнительной направляющей для стегальных работ

Для шитья параллельными строчками используйте направляющую для стегальных работ.

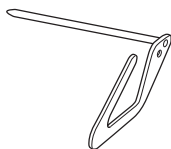

- 1** Вставьте шток направляющей в отверстие в задней части шагающей лапки или адаптера лапки.

Шагающая лапка

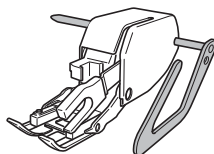

Адаптер лапки

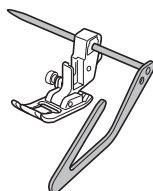

- 2** Отрегулируйте положение направляющей таким образом, чтобы она совпала с уже прошитым швом.

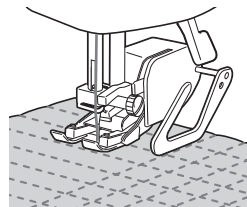

Выстегивание со свободной подачей материала

При выстегивании со свободной подачей материала гребенки транспортера опускаются (при помощи переключателя положения гребенок транспортера). Это позволяет свободно перемещать материал в любом направлении. Для выстегивания со свободной подачей материала необходимо установить дополнительную лапку для стегальных работ.

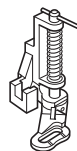

- 1** Снимите прижимную лапку и адаптер лапки.

- Подробную информацию см. в разделе «Снятие адаптера прижимной лапки» (стр. 26).

- 2** Совместите лапку для стегальных работ с нижней левой стороной стержня.

Штифт на лапке для стегальных работ должен быть расположен над винтом иглодержателя.

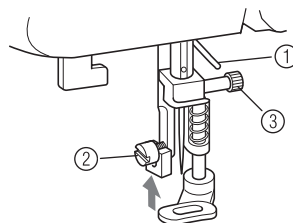

- ① Штифт на лапке для стегальных работ
- ② Винт крепления адаптера лапки
- ③ Винт иглодержателя

- 3** Удерживая лапку для стегальных работ правой рукой, левой рукой затяните отверткой винт крепления адаптера лапки.

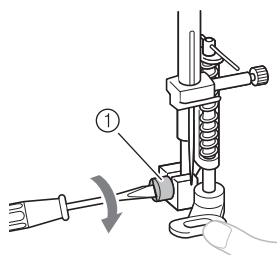

① Винт крепления адаптера лапки

⚠ ВНИМАНИЕ

- Надежно затяните винт крепления отверткой. В противном случае игла может ударить по прижимной лапке и погнуться или сломаться.

- 4** Сдвиньте переключатель положения гребенок транспортера ткани, расположенный на задней стороне основания машины, в положение **▲▲** (вправо, если смотреть спереди).

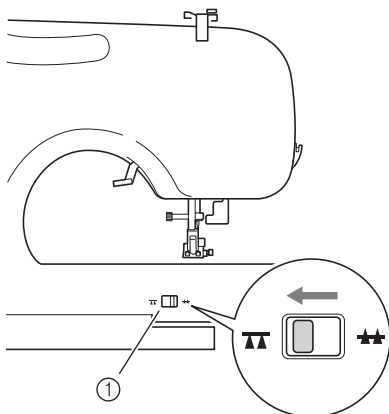

① Переключатель положения гребенок транспортера (вид с задней стороны машины)

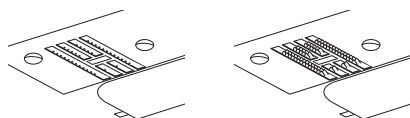

▶ Гребенки транспортера опущены.

- 5** Включите машину и выберите строчку.

- 6** Натягивая ткань обеими руками, перемещайте ее в соответствии с требуемым рисунком выстегивания.

В начале и в конце выполняемой строчки следует прошивать усилительные стежки.

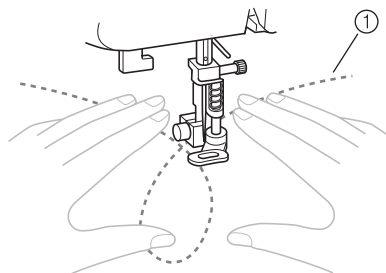

① Рисунок

- 7** По окончании шитья сдвиньте переключатель положения гребенок транспортера в положение **▲▲** (влево, если смотреть спереди машины), чтобы поднять гребенки.

- В обычном состоянии переключатель положения гребенок транспортера ткани находится в положении **▲▲**.

УСИЛИТЕЛЬНЫЕ СТЕЖКИ

Усилительные строчки применяются для обработки мест, подвергающихся напряжению, таких как низ рукавов, шаговые швы брюк и углы карманов.

| Наименование строчки | Рисунок | Прижимная лапка | Номер рисунка | | | | Применение | Ширина строчки (мм) | | Длина стежка (мм) | | Двойная игла | Шагающая лапка | Шитье в обратном направлении/усилительные стежки |
|----------------------------|---------|-----------------|-----------------------|-----------------------|-----------------------|-----------------------|---|---------------------|------------------|-------------------|------------------|--------------|----------------|--|
| | | | Модель с 70 строчками | Модель с 60 строчками | Модель с 50 строчками | Модель с 40 строчками | | Авто | Ручная настройка | Авто | Ручная настройка | | | |
| Тройная эластичная строчка | | J | 02 | 02 | 02 | 02 | Вшивание рукавов, выполнение шаговых швов брюк, шитье эластичных материалов, декоративная строчка | 0,0 | 0,0–7,0 | 2,5 | 1,5–4,0 | Нет | Нет | Усил.* |
| Закрепка | | A | 36 | 36 | 34 | 30 | Усиление раскрытий и областей, где шов легко распускается | 2,0 | 1,0–3,0 | 0,4 | 0,3–1,0 | Нет | Нет | Авто усил.** |

*Усил.: Усилительные стежки

**Авто усил.: Автоматическое прошивание усилительных стежков

Тройная эластичная строчка

Применяйте тройную эластичную строчку для усиления низов рукавов и шаговых швов брюк.

- 1 Установите лапку для строчки зигзаг «J».
- 2 Выберите строчку
- 3 Приступите к шитью.
 - Подробную информацию см. в разделе «Начало шитья» (стр. 29).

Закрепки

Закрепки ставятся для усиления мест, подверженных напряжениям, таких как углы и раскрытия карманов.

В качестве примера ниже описывается процедура шитья закрепек на углах карманов.

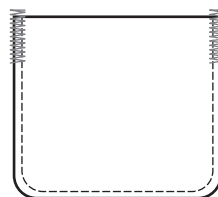

- 1 Определите требуемую длину закрепки. Установите направляющую пластинку на лапке для выметывания петель «А» в соответствии с требуемой длиной закрепки. (Расстояние между делениями на шкале лапки составляет 5 мм.)

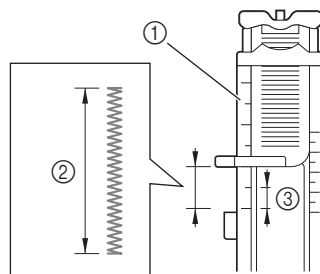

- ① Шкала прижимной лапки
- ② Длина закрепки
- ③ 5 мм

- Максимальная длина закрепки составляет примерно 28 мм.

2 Установите лапку для выметывания петель «А».

3 Выберите строчку .

4 Расположите материал таким образом, чтобы край кармана был обращен к вам, затем опустите рычаг лапки таким образом, чтобы точка опускания иглы находилась на расстоянии 2 мм перед краем кармана.

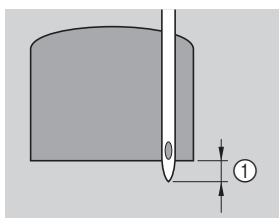

① 2 мм

Проведите верхнюю нить вниз через отверстие в прижимной лапке.

- Опуская лапку, не толкайте ее переднюю часть, в противном случае не будет соблюден размер закрепки.

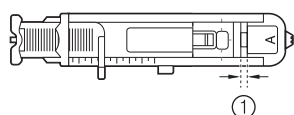
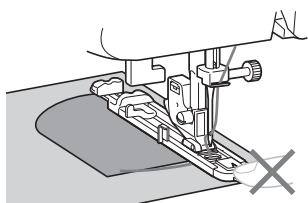

① Не уменьшайте зазор.

5 Как можно дальше выдвиньте вниз рычажок выметывания петли.

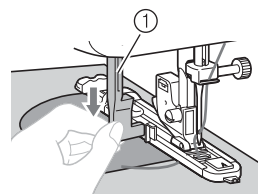

① Рычажок для выметывания петли

Рычажок для выметывания петли расположен за скобкой на лапке для выметывания петель.

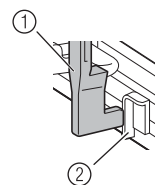

① Рычажок для выметывания петли

② Скобка

6 Удерживая конец верхней нити левой рукой, приступите к шитью.

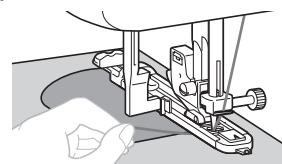

- По завершении шитья машина автоматически прошивает усиленные стежки, а затем останавливается.

7 Поднимите рычаг лапки, снимите с машины материал и обрежьте нить.

8 Поднимите рычажок выметывания петли в его первоначальное положение.



Рекомендация

- Если материал не подается, например, потому что он слишком толстый, увеличьте длину стежка. Подробную информацию см. в разделе «Выбор строчки» (стр. 28).

ДЕКОРАТИВНАЯ ОТДЕЛКА

На этой швейной машине можно выполнять различные декоративные строчки.

| Наименование строчки | Рисунок | Прижимная лапка | Номер рисунка | | | | Применение | Ширина строчки (мм) | | Длина стежка (мм) | | Двойная игла | Шагловая лапка | Шитье в обратном направлении/усилительные стежки |
|----------------------------|---------|-----------------|-----------------------|-----------------------|-----------------------|-----------------------|---|---------------------|------------------|-------------------|------------------|--------------|----------------|--|
| | | | Модель с 70 строчками | Модель с 60 строчками | Модель с 50 строчками | Модель с 40 строчками | | Авто | Ручная настройка | Авто | Ручная настройка | | | |
| Строчка-мережка | | J | 17 | 17 | 17 | 17 | Соединение частей с просветом, украшение сборки и декоративная отделка | 5,0 | 0,0–7,0 | 2,5 | 1,0–4,0 | Да (J) | Нет | Усил. * |
| | | J | 18 | 18 | 18 | 18 | Соединение частей с просветом, украшение сборки и декоративная отделка | 5,0 | 2,5–7,0 | 2,5 | 1,0–4,0 | Да (J) | Нет | Усил. * |
| Соединительные строчки | | J | 14 | 14 | 14 | 14 | Лоскутные работы и декоративная строчка | 4,0 | 0,0–7,0 | 1,2 | 0,2–4,0 | Да (J) | Нет | Усил. * |
| | | J | 15 | 15 | 15 | 15 | Лоскутные работы, декоративная строчка, выполнение обметки края на обеих частях материала, например на трикотажных изделиях | 5,0 | 2,5–7,0 | 2,5 | 1,0–4,0 | Да (J) | Нет | Усил. * |
| | | J | 16 | 16 | 16 | 16 | Лоскутные работы и декоративная строчка | 5,0 | 0,0–7,0 | 1,2 | 0,2–4,0 | Да (J) | Нет | Усил. * |
| Строчка-ракушка | | J | 12 | 12 | 12 | 12 | Строчка-ракушка | 4,0 | 0,0–7,0 | 2,5 | 0,2–4,0 | Да (J) | Нет | Усил. * |
| Фестонная атласная строчка | | N | 13 | 13 | 13 | 13 | Украшение деталей одежды фестонами | 5,0 | 2,5–7,0 | 0,5 | 0,1–1,0 | Да (J) | Нет | Усил. * |
| Декоративная строчка | | J | 19 | 19 | 19 | 19 | Декоративная отделка | 4,0 | 0,0–7,0 | 3,0 | 2,0–4,0 | Нет | Нет | Усил. * |
| | | J | 20 | 20 | 20 | 20 | Декоративная отделка | 4,0 | 0,0–7,0 | 2,5 | 1,0–4,0 | Да (J) | Нет | Усил. * |
| | | J | 21 | 21 | 21 | – | Декоративная отделка | 5,5 | 0,0–7,0 | 1,6 | 1,0–4,0 | Да (J) | Нет | Усил. * |
| | | N | 22 | 22 | 22 | 21 | Декоративная строчка и пришивание эластичной тесьмы | 5,0 | 1,5–7,0 | 1,0 | 0,2–4,0 | Да (J) | Нет | Усил. * |
| | | N | 23 | 23 | 23 | 22 | Кружевная строчка, декоративная подшивка, декоративная отделка и т. д. | 3,5 | 1,5–7,0 | 2,5 | 1,6–4,0 | Нет | Нет | Усил. * |
| | | N | 24 | 24 | 24 | 23 | Кружевная строчка, декоративная подшивка и т. д. | 6,0 | 1,5–7,0 | 3,0 | 1,5–4,0 | Нет | Нет | Усил. * |
| | | N | 25 | 25 | 25 | – | Декоративная подшивка на тонких и средних материалах и материалах с полотняным переплетением, кружевная строчка и т. д. | 5,0 | 1,5–7,0 | 3,5 | 1,5–4,0 | Нет | Нет | Усил. * |
| | | N | 26 | 26 | 26 | 24 | Декоративная подшивка на тонких и средних материалах и материалах с полотняным переплетением, кружевная строчка и т. д. | 5,0 | 1,5–7,0 | 4,0 | 1,5–4,0 | Да (J) | Нет | Усил. * |
| | | N | 27 | 27 | 27 | – | Декоративная подшивка на тонких и средних материалах и материалах с полотняным переплетением, кружевная строчка и т. д. | 5,0 | 1,5–7,0 | 2,5 | 1,5–4,0 | Да (J) | Нет | Усил. * |
| | | N | 28 | 28 | 28 | – | Декоративная подшивка на тонких и средних материалах и материалах с полотняным переплетением, кружевная строчка и т. д. | 5,0 | 1,5–7,0 | 2,0 | 1,5–4,0 | Да (J) | Нет | Усил. * |

*Усил.: Усилительные стежки



Соединение деталей с просветом

Соединение деталей одежды с просветом между ними (мережка) применяется при изготовлении блузок и детской одежды. Строчка выглядит более нарядной, если использовать толстую нить.

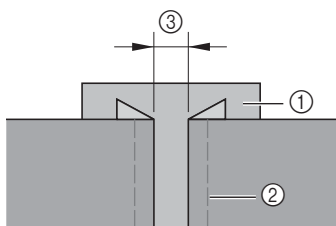
- 1 Подогните края деталей и прогладьте их утюгом.
- 2 Приметайте обе части с просветом примерно 4 мм между ними на тонкую бумагу или лист растворимого в воде стабилизирующего материала.



- ① Тонкая бумага или растворимый в воде стабилизирующий материал
- ② Наметочная строчка
- ③ 4 мм

- 3 Установите лапку для строчки зигзаг «J».
- 4 Выберите строчку  или .
- 5 Установите ширину строчки равной 7,0 мм.
 - Подробную информацию см. в разделе «Выбор строчки» (стр. 28).
- 6 Прошейте две части материала таким образом, чтобы центр лапки был совмещен с серединой просвета между ними.

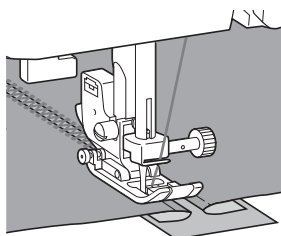
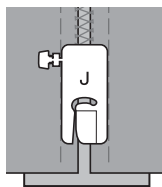

- 7 По завершении шитья удалите бумагу.

Фестонная строчка

Волнообразный повторяющийся рисунок строчки, выглядящий подобно гребешкам, используется на воротниках блузок и для отделки краев носовых платков.

- 1 Установите лапку для выстрачивания монограмм «N».
- 2 Выберите строчку .
- 3 Шейте вдоль края материала с небольшим отступом.

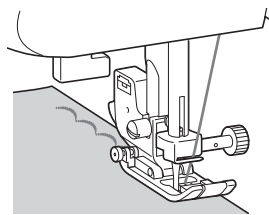

- Для получения лучших результатов перед шитьем смочите ткань жидкостью для подкрахмаливания и прогладьте ее утюгом.

- 4 Обрежьте край материала вдоль строчки.

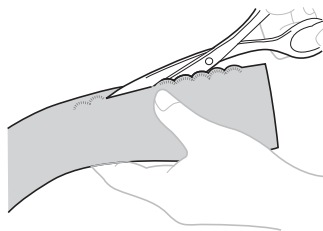

- Будьте осторожны – не прорежьте строчку.

Украшение сборками или буфами

Декоративная отделка, создаваемая путем прошивания декоративной строчки поверх сборки на материале. Используется для украшения блузок или манжет. Украшение сборками или буфами придает ткани текстуру и эластичность.

- 1 Установите лапку для строчки зигзаг «J».
- 2 Выберите прямую строчку и установите длину стежка 4,0 мм. Затем уменьшите натяжение нити.
 - Подробную информацию см. в разделах «Выбор строчки» (стр. 28) и «Натяжение нити» (стр. 31).
- 3 Прошейте несколько параллельных рядов прямой строчки с интервалами 1 см.

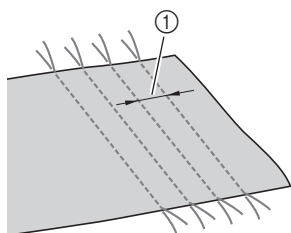

① 1 см

- Не выполняйте шитье в обратном направлении/усилительные стежки и не обрезайте нити.

- 4 Подтяните нижние нити, чтобы создать сборки.

Расправьте сборки, прогладив их утюгом.

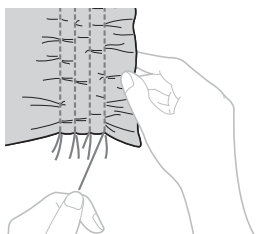

- 5 Выберите строчку или .

- 6 Прострочите между прямыми строчками.

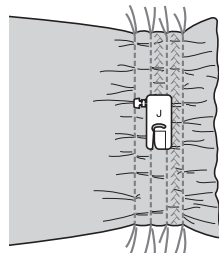

- 7 Вытяните нити прямых строчек.

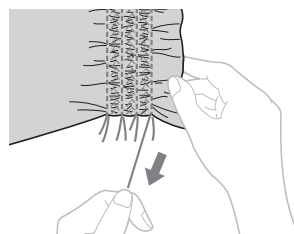

Строчка-ракушка

С помощью этой строчки можно создавать на материале сборки, похожие на ракушки. Эта строчка используется для декоративной отделки переда блузок или манжет из тонких материалов.

- 1 Сложите материал по косой линии.

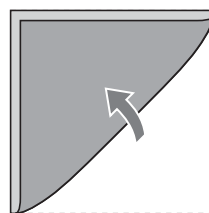

- 2 Установите лапку для строчки зигзаг «J».

- 3 Выберите строчку , а затем увеличьте натяжение нити.

- Подробную информацию см. в разделе «Выбор строчки» (стр. 28).

- 4** Шейте, следя за тем, чтобы игла опускалась чуть за краем материала.

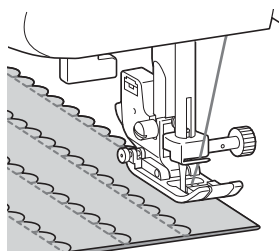
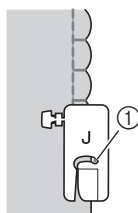

① Точка опускания иглы

- 5** Разверните материал и прогладьте сборки на одну сторону.

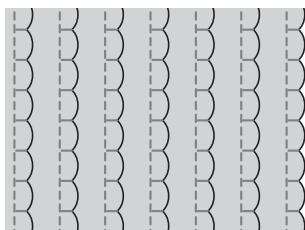

Декоративное стачивание

Декоративные соединительные строчки могут быть прошиты по припускам на шов сшитых друг с другом полотен материала. Используется при выполнении лоскутных работ.

- 1** Установите лапку для строчки зигзаг «J».
- 2** Сшейте друг с другом два куска ткани, затем раскройте припуски на шов.

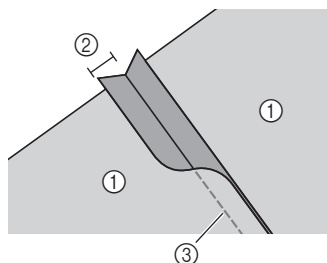

① Изнаночная сторона материала
 ② Припуск на шов 6,5 мм
 ③ Прямая строчка

- 3** Выберите строчку ,  или .

- 4** Переверните материал лицевой стороной вверх и прошейте по шву таким образом, чтобы середина прижимной лапки шла по шву.

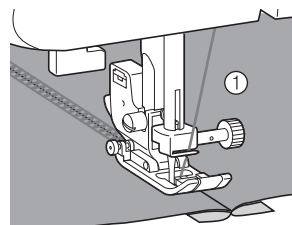

① Лицевая сторона материала

Кружевная строчка

При шитье крыльчатой иглой отверстия, проделываемые иглой в ткани, увеличиваются, что создает похожую на кружево декоративную строчку. Эта строчка используется для украшения подогнутых сгибов ткани и скатертей из тонких и средних материалов.

⚠ ВНИМАНИЕ

- С крыльчатой иглой устройство для заправки нити в иглу использоваться не может. При попытке использования этого устройства с крыльчатой иглой возможно повреждение швейной машины. Проденьте нить через игольное ушко спереди назад. Подробную информацию см. в разделе «Заправка верхней нити» (стр. 16).

- 1** Установите крыльчатую иглу.

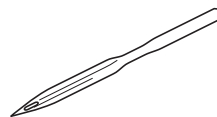

- Применяйте крыльчатую иглу № 130/705Н 100/16.
- Подробную информацию об установке иглы см. в разделе «Замена иглы» (стр. 21).

- 2** Установите лапку для выстрачивания монограмм «N».

- 3** Выберите строчку , , ,  или .



ВНИМАНИЕ

- Установите ширину строчки не более 6,0 мм. В противном случае игла может погнуться или сломаться.
- После изменения ширины строчки медленно поверните маховик машины на себя (против часовой стрелки) и убедитесь в том, что игла не касается прижимной лапки. Если игла ударит по лапке, она может погнуться или сломаться.

4 Приступите к шитью.

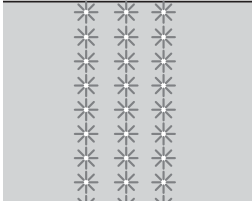

4 ПРИЛОЖЕНИЕ

НАСТРОЙКИ СТРОЧЕК

В приведенной ниже таблице указаны применения, длина стежка и ширина строчки для различных типов строчек. Кроме того, в таблице указано, может ли та или иная строчка шиться двойной иглой.

⚠ ВНИМАНИЕ

- Выберите ширину строчки 5,0 мм или менее. В противном случае может произойти поломка иглы или повреждение машины.
- Перед использованием двойной иглы установите лапку для строчки зигзаг «J». В противном случае возможна поломка иглы или повреждение машины.

Обычные строчки

| Наименование строчки | Рисунок | Прижимная лапка | Номер рисунка | | | | Применение | Ширина строчки (мм) | | Длина стежка (мм) | | Двойная игла | Шагающая лапка | Шитье в обратном направлении/усилительные стежки |
|----------------------------|-----------------------|-----------------|-----------------------|-----------------------|-----------------------|-----------------------|---|---------------------|------------------|-------------------|------------------|----------------|----------------|--|
| | | | Модель с 70 строчками | Модель с 60 строчками | Модель с 50 строчками | Модель с 40 строчками | | Авто | Ручная настройка | Авто | Ручная настройка | | | |
| Прямая строчка | Игла слева --- | J | 00 | 00 | 00 | 00 | Основная строчка, изготовление сборок, буфов и т. д. | 0,0 | 0,0–7,0 | 2,5 | 0,2–5,0 | Нет | *** | Обр. * |
| | Игла по центру --- | J | 01 | 01 | 01 | 01 | Вшивание молний, основные строчки и изготовление сборок или буфов и т. д. | – | – | 2,5 | 0,2–5,0 | Да (J) | *** | Обр. * |
| Тройная эластичная строчка | | J | 02 | 02 | 02 | 02 | Вшивание рукавов, выполнение шаговых швов брюк, шитье эластичных материалов, декоративная строчка | 0,0 | 0,0–7,0 | 2,5 | 1,5–4,0 | Нет | Нет | Усил. ** |
| Эластичная строчка | | J | 03 | 03 | 03 | 03 | Шитье эластичных материалов, декоративная строчка | 1,0 | 1,0–3,0 | 2,5 | 1,0–4,0 | **** Да (J) | Нет | Усил. ** |
| Строчка зигзаг | | J | 04 | 04 | 04 | 04 | Обметка края и аппликации | 3,5 | 0,0–7,0 | 1,4 | 0,0–4,0 | **** Да (J) | *** | Обр. * |
| Трехступенчатый зигзаг | | J | 05 | 05 | 05 | 05 | Обметка края на средних или эластичных материалах, пришивание тесьмы, штопка и т. д. | 5,0 | 1,5–7,0 | 1,0 | 0,2–4,0 | **** Да (J) | Нет | Усил. ** |
| Краеобметочная строчка | | G | 06 | 06 | 06 | 06 | Обметка края на тонких или средних материалах | 3,5 | 2,5–5,0 | 2,0 | 1,0–4,0 | Нет | Нет | Усил. ** |
| | | G | 07 | 07 | 07 | 07 | Обметка края на толстых материалах | 5,0 | 2,5–5,0 | 2,5 | 1,0–4,0 | Нет | Нет | Усил. ** |
| | | J | 08 | 08 | 08 | 08 | Обметка края на эластичных материалах | 5,0 | 0,0–7,0 | 2,5 | 0,5–4,0 | **** Да (J) | Нет | Усил. ** |

*Обр.: Шитье в обратном направлении

***Не использовать шитье в обратном направлении.

**Усил.: Усилительные стежки

****Выберите ширину строчки 5,0 мм или менее.

| Наименование строчки | Рисунок | Прижимная лапка | Номер рисунка | | | | Применение | Ширина строчки (мм) | | Длина стежка (мм) | | Двойная игла | Шагающая лапка | Шитье в обратном направлении/усилительные стежки |
|-----------------------------------|---------|-----------------|-----------------------|-----------------------|-----------------------|-----------------------|---|---------------------|------------------|-------------------|------------------|--------------|----------------|--|
| | | | Модель с 70 строчками | Модель с 60 строчками | Модель с 50 строчками | Модель с 40 строчками | | Авто | Ручная настройка | Авто | Ручная настройка | | | |
| | | | | | | | | | | | | | | |
| Потайная строчка-мережка | | R | 09 | 09 | 09 | 09 | Потайная подшивка на средних материалах | 0 | 3 — 3 | 2,0 | 1,0—3,5 | Нет | Нет | Усил.* |
| | | R | 10 | 10 | 10 | 10 | Потайная подшивка на эластичных материалах | 0 | 3 — 3 | 2,0 | 1,0—3,5 | Нет | Нет | Усил.* |
| Строчка для пришивания аппликаций | | J | 11 | 11 | 11 | 11 | Пришивание аппликаций | 3,5 | 2,5—5,0 | 2,5 | 1,6—4,0 | Да (J)** | Нет | Усил.* |
| Строчка-ракушка | | J | 12 | 12 | 12 | 12 | Строчка-ракушка | 4,0 | 0,0—7,0 | 2,5 | 0,2—4,0 | Да (J)** | Нет | Усил.* |
| Фестонная атласная строчка | | N | 13 | 13 | 13 | 13 | Украшение деталей одежды фестонами | 5,0 | 2,5—7,0 | 0,5 | 0,1—1,0 | Да (J)** | Нет | Усил.* |
| Соединительные строчки | | J | 14 | 14 | 14 | 14 | Лоскутные работы и декоративная строчка | 4,0 | 0,0—7,0 | 1,2 | 0,2—4,0 | Да (J)** | Нет | Усил.* |
| | | J | 15 | 15 | 15 | 15 | Лоскутные работы, декоративная строчка, выполнение обметки края на обеих частях материала, например на трикотажных изделиях | 5,0 | 2,5—7,0 | 2,5 | 1,0—4,0 | Да (J)** | Нет | Усил.* |
| | | J | 16 | 16 | 16 | 16 | Лоскутные работы и декоративная строчка | 5,0 | 0,0—7,0 | 1,2 | 0,2—4,0 | Да (J)** | Нет | Усил.* |
| Строчка-мережка | | J | 17 | 17 | 17 | 17 | Соединение частей с просветом, украшение сборками и декоративная отделка | 5,0 | 0,0—7,0 | 2,5 | 1,0—4,0 | Да (J)** | Нет | Усил.* |
| | | J | 18 | 18 | 18 | 18 | Соединение частей с просветом, украшение сборками и декоративная отделка | 5,0 | 2,5—7,0 | 2,5 | 1,0—4,0 | Да (J)** | Нет | Усил.* |
| Декоративная строчка | | J | 19 | 19 | 19 | 19 | Декоративная отделка | 4,0 | 0,0—7,0 | 3,0 | 2,0—4,0 | Нет | Нет | Усил.* |
| | | J | 20 | 20 | 20 | 20 | Декоративная отделка | 4,0 | 0,0—7,0 | 2,5 | 1,0—4,0 | Да (J)** | Нет | Усил.* |
| | | J | 21 | 21 | 21 | — | Декоративная отделка | 5,5 | 0,0—7,0 | 1,6 | 1,0—4,0 | Да (J)** | Нет | Усил.* |
| | | N | 22 | 22 | 22 | 21 | Декоративная строчка и пришивание эластичной тесьмы | 5,0 | 1,5—7,0 | 1,0 | 0,2—4,0 | Да (J)** | Нет | Усил.* |
| | | N | 23 | 23 | 23 | 22 | Кружевная строчка, декоративная подшивка, декоративная отделка и т. д. | 3,5 | 1,5—7,0 | 2,5 | 1,6—4,0 | Нет | Нет | Усил.* |
| | | N | 24 | 24 | 24 | 23 | Кружевная строчка, декоративная подшивка и т. д. | 6,0 | 1,5—7,0 | 3,0 | 1,5—4,0 | Нет | Нет | Усил.* |
| | | N | 25 | 25 | 25 | — | Декоративная подшивка на тонких и средних материалах и материалах с полотняным переплетением, кружевная строчка и т. д. | 5,0 | 1,5—7,0 | 3,5 | 1,5—4,0 | Нет | Нет | Усил.* |

*Усил.: Усилительные стежки

















**Выберите ширину строчки 5,0 мм или менее.

| Наименование строчки | Рисунок | Прижимная лапка | Номер рисунка | | | | Применение | Ширина строчки (мм) | | Длина стежка (мм) | | Двойная игла | Шагающая лапка | Шитье в обратном направлении/ усиленные стежки |
|---------------------------------------|---------|-----------------|-----------------------|-----------------------|-----------------------|-----------------------|--|---------------------|------------------|-------------------|------------------|---------------|----------------|--|
| | | | Модель с 70 строчками | Модель с 60 строчками | Модель с 50 строчками | Модель с 40 строчками | | Авто | Ручная настройка | Авто | Ручная настройка | | | |
| | | | | | | | | | | | | | | |
| Декоративные строчки | | N | 26 | 26 | 26 | 24 | Декоративная подшивка на тонких и средних материалах и материалах с плотным переплетением, кружевная строчка и т. д. | 5,0 | 1,5–7,0 | 4,0 | 1,5–4,0 | *** Да (J) | Нет | Усил. * |
| | | N | 27 | 27 | 27 | – | Декоративная подшивка на тонких и средних материалах и материалах с плотным переплетением, кружевная строчка и т. д. | 5,0 | 1,5–7,0 | 2,5 | 1,5–4,0 | *** Да (J) | Нет | Усил. * |
| | | N | 28 | 28 | 28 | – | Декоративная подшивка на тонких и средних материалах и материалах с плотным переплетением, кружевная строчка и т. д. | 5,0 | 1,5–7,0 | 2,0 | 1,5–4,0 | *** Да (J) | Нет | Усил. * |
| Строчка для выметывания петель | | A | 29 | 29 | 29 | 25 | Выметывание горизонтальных петель в тонких и средних материалах | 5,0 | 3,0–5,0 | 0,4 | 0,2–1,0 | Нет | Нет | Авто усил. ** |
| | | A | 30 | 30 | 30 | 26 | Закрепленные петли в материалах с подкладкой | 5,0 | 3,0–5,0 | 0,4 | 0,2–1,0 | Нет | Нет | Авто усил. ** |
| | | A | 31 | 31 | 31 | 27 | Петли в эластичных или трикотажных материалах | 6,0 | 3,0–6,0 | 1,0 | 0,5–2,0 | Нет | Нет | Авто усил. ** |
| | | A | 32 | 32 | 32 | 28 | Петли в эластичных материалах | 6,0 | 3,0–6,0 | 1,5 | 1,0–3,0 | Нет | Нет | Авто усил. ** |
| | | A | 33 | 33 | 33 | 29 | Выметывание петель с глазком в толстых или пушистых материалах | 7,0 | 3,0–7,0 | 0,5 | 0,3–1,0 | Нет | Нет | Авто усил. ** |
| | | A | 34 | 34 | – | – | Петли с глазком в средних и толстых материалах | 7,0 | 3,0–7,0 | 0,5 | 0,3–1,0 | Нет | Нет | Авто усил. ** |
| | | A | 35 | 35 | – | – | Выметывание петель с глазком в толстых или пушистых материалах | 7,0 | 3,0–7,0 | 0,5 | 0,3–1,0 | Нет | Нет | Авто усил. ** |
| Закрепка | | A | 36 | 36 | 34 | 30 | Усиление раскрытий и областей, где шов легко распускается | 2,0 | 1,0–3,0 | 0,4 | 0,3–1,0 | Нет | Нет | Авто усил. ** |
| Прямая соединительная строчка | | J | 37 | 37 | - | - | Прямая соединительная строчка с отступом 6,5 мм от правого края лапки | 5,5 | 0,0–7,0 | 1,6 | 0,2–5,0 | Нет | Да | Усил. * |
| | | J | 38 | 38 | - | - | Прямая соединительная строчка с отступом 6,5 мм от правого края лапки | 1,5 | 0,0–7,0 | 1,6 | 0,2–5,0 | Нет | Да | Усил. * |
| Имитация ручного выстигивания | | J | 39 | 39 | 35 | 31 | Прямая строчка, выглядящая как ручная | 0,0 | 0,0–7,0 | 2,5 | 1,0–4,0 | Нет | Нет | Усил. * |
| Строчка зигзаг (для стегальных работ) | | J | 40 | 40 | - | - | Аппликации, выстигивание со свободной подачей материала, атласная строчка, пришивание пуговиц | 3,5 | 0,0–7,0 | 1,4 | 0,0–4,0 | Нет | Да | Усил. * |

*Усил.: Усилительные стежки

**Авто усил.: Автоматическое прошивание усилительных стежков

***Выберите ширину строчки 5,0 мм или менее.

| Наименование строчки | Рисунок | Прижимная лапка | Номер рисунка | | | | Применение | Ширина строчки (мм) | | Длина стежка (мм) | | Двойная игла | Шагающая лапка | Шитье в обратном направлении/ усиленные стежки |
|---|---|-----------------|-----------------------|-----------------------|-----------------------|------------------------------------|---|---------------------|------------------|-------------------|------------------|--------------|----------------|--|
| | | | Модель с 70 строчками | Модель с 60 строчками | Модель с 50 строчками | Модель с 40 строчками | | Авто | Ручная настройка | Авто | Ручная настройка | | | |
| | | | | | | | | | | | | | | |
| Строчка для пришивания аппликаций (для стегальных работ) |  | J | 41 | 41 | - | - | Пришивание аппликаций, окантовка среза детали | 1,5 | 0,5–5,0 | 1,2 | 1,0–4,0 | Нет | Нет | Усил.* |
| |  | J | 42 | 42 | - | - | Пришивание аппликаций, окантовка среза детали | 1,5 | 0,5–5,0 | 1,2 | 1,0–4,0 | Нет | Нет | Усил.* |
| Выстегивание |  | J | 43 | 43 | - | - | Фоновая стегальная строчка (придание фактуры) | 7,0 | 1,0–7,0 | 1,6 | 1,0–4,0 | Нет | Нет | Усил.* |
| Декоративная строчка |  | N | 44 | 44 | 36 | 32 | Для отделки деталей одежды и т. д. | 7,0 | 0,0–7,0 | 2,5 | 0,2–4,0 | Нет | Нет | Усил.* |
| |  | N | 45 | 45 | 37 | 33 | Для отделки деталей одежды и т. д. | 7,0 | 0,0–7,0 | 2,0 | 0,2–4,0 | Нет | Нет | Усил.* |
| |  | N | 46 | 46 | 38 | - | Для отделки деталей одежды и т. д. | 7,0 | 0,0–7,0 | 2,5 | 0,2–4,0 | Нет | Нет | Усил.* |
| |  | N | 47 | - | - | - | Для отделки деталей одежды и т. д. | 7,0 | 0,0–7,0 | 2,5 | 0,2–4,0 | Нет | Нет | Усил.* |
| |  | N | 48 | 47 | 39 | - | Для отделки деталей одежды и т. д. | 7,0 | 0,0–7,0 | 2,0 | 0,2–4,0 | Нет | Нет | Усил.* |
| |  | N | 49 | 48 | 40 | - | Для отделки деталей одежды и т. д. | 7,0 | 0,0–7,0 | 2,0 | 0,2–4,0 | Нет | Нет | Усил.* |
| |  | N | 50 | - | - | - | Для отделки деталей одежды и т. д. | 7,0 | 0,0–7,0 | 1,6 | 0,2–4,0 | Нет | Нет | Усил.* |
| |  | N | 51 | 49 | 41 | 34 | Для отделки деталей одежды и т. д. | 7,0 | 0,0–7,0 | 2,5 | 0,2–4,0 | Нет | Нет | Усил.* |
| |  | N | 52 | - | - | - | Для отделки деталей одежды и т. д. | 7,0 | 0,0–7,0 | 2,0 | 0,2–4,0 | Нет | Нет | Усил.* |
| |  | N | 53 | - | - | - | Для отделки деталей одежды и т. д. | 5,0 | 0,0–7,0 | 2,0 | 0,2–4,0 | Нет | Нет | Усил.* |
| |  | N | 54 | - | - | - | Для отделки деталей одежды и т. д. | 7,0 | 0,0–7,0 | 2,5 | 0,2–4,0 | Нет | Нет | Усил.* |
| |  | N | 55 | 50 | - | - | Для отделки деталей одежды и т. д. | 7,0 | 0,0–7,0 | 1,6 | 0,2–4,0 | Нет | Нет | Усил.* |
|  | N | 56 | 51 | - | - | Для отделки деталей одежды и т. д. | 7,0 | 0,0–7,0 | 1,4 | 0,2–4,0 | Нет | Нет | Усил.* | |

*Усил.: Усилительные стежки

| Наименование строчки | Рисунок | Прижимная лапка | Номер рисунка | | | | | Применение | Ширина строчки (мм) | | Длина стежка (мм) | | Двойная игла | Шагающая лапка | Шитье в обратном направлении/усилительные стежки |
|----------------------|---------|-----------------|-----------------------|-----------------------|-----------------------|-----------------------|------------------------------------|------------|---------------------|------|-------------------|--------------|--------------|----------------|--|
| | | | Модель с 70 строчками | Модель с 60 строчками | Модель с 50 строчками | Модель с 40 строчками | Авто | | Ручная настройка | Авто | Ручная настройка | | | | |
| | | | | | | | | | | | | 57 | | | |
| Атласные строчки | | N | 57 | 52 | 42 | - | Для отделки деталей одежды и т. д. | 7,0 | 2,5–7,0 | 0,4 | 0,1–1,0 | ** Да (J) | Нет | Усил.* | |
| | | N | 58 | - | - | - | Для отделки деталей одежды и т. д. | 7,0 | 2,5–7,0 | 0,4 | 0,1–1,0 | ** Да (J) | Нет | Усил.* | |
| | | N | 59 | 53 | 43 | 35 | Для отделки деталей одежды и т. д. | 7,0 | 2,5–7,0 | 0,4 | 0,1–1,0 | ** Да (J) | Нет | Усил.* | |
| | | N | 60 | 54 | 44 | 36 | Для отделки деталей одежды и т. д. | 7,0 | 2,5–7,0 | 0,4 | 0,1–1,0 | ** Да (J) | Нет | Усил.* | |
| | | N | 61 | 55 | 45 | - | Для отделки деталей одежды и т. д. | 7,0 | 2,5–7,0 | 0,4 | 0,1–1,0 | ** Да (J) | Нет | Усил.* | |
| | | N | 62 | 56 | 46 | 37 | Для отделки деталей одежды и т. д. | 7,0 | 2,5–7,0 | 0,4 | 0,1–1,0 | ** Да (J) | Нет | Усил.* | |
| | | N | 63 | - | - | - | Для отделки деталей одежды и т. д. | 7,0 | 2,5–7,0 | 0,4 | 0,1–1,0 | ** Да (J) | Нет | Усил.* | |
| | | N | 64 | - | - | - | Для отделки деталей одежды и т. д. | 7,0 | 2,5–7,0 | 0,4 | 0,1–1,0 | ** Да (J) | Нет | Усил.* | |
| Крестовидные строчки | | N | 65 | - | - | - | Для отделки деталей одежды и т. д. | 7,0 | 0,0–7,0 | 1,6 | 0,2–4,0 | Нет | Нет | Усил.* | |
| | | N | 66 | - | - | - | Для отделки деталей одежды и т. д. | 6,0 | 0,0–7,0 | 1,4 | 0,2–4,0 | Нет | Нет | Усил.* | |
| | | N | 67 | 57 | 47 | 38 | Для отделки деталей одежды и т. д. | 6,0 | 0,0–7,0 | 2,5 | 0,2–4,0 | Нет | Нет | Усил.* | |
| | | N | 68 | 58 | 48 | - | Для отделки деталей одежды и т. д. | 6,0 | 0,0–7,0 | 1,4 | 0,2–4,0 | Нет | Нет | Усил.* | |
| | | N | 69 | 59 | 49 | 39 | Для отделки деталей одежды и т. д. | 6,0 | 0,0–7,0 | 1,4 | 0,2–4,0 | Нет | Нет | Усил.* | |

*Усил.: Усилительные стежки

**Выберите ширину строчки 5,0 мм или менее.

ТЕХНИЧЕСКОЕ ОБСЛУЖИВАНИЕ

Ниже описаны простые операции по уходу за машиной и ее техническому обслуживанию.

Наружная очистка машины

Если наружные поверхности машины загрязнены, слегка смочите чистую тряпочку нейтральным моющим средством, выжмите ее и протрите поверхности машины. После этого вытрите машину сухой тканью.



ВНИМАНИЕ

- Перед очисткой машины выньте вилку сетевого шнура из розетки. В противном случае возможна травма или поражение электрическим током.

Очистка шпульного колпачка

Накопление пыли в челночном устройстве приводит к ухудшению рабочих характеристик машины, поэтому следует регулярно производить очистку челночного устройства.



ВНИМАНИЕ

- Перед очисткой машины убедитесь в том, что она отключена от электропитания. В противном случае возможно поражение электрическим током.

- 1 Выключите машины и вытащите вилку сетевого шнура из розетки.
- 2 Поднимите иглу и прижимную лапку.
- 3 Ослабьте винт крепления адаптера лапки и винт иглодержателя для снятия адаптера лапки.

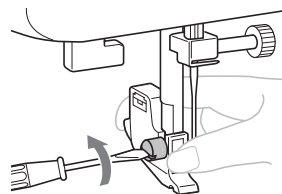

- 4 Возьмитесь за обе стороны крышки игольной пластины и осторожно снимите ее, сдвинув на себя.

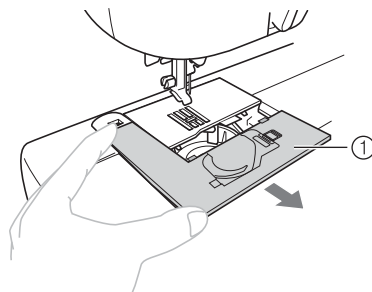

- ① Крышка игольной пластины

ПОИСК И УСТРАНЕНИЕ НЕИСПРАВНОСТЕЙ



Если машина перестала нормально работать, перед обращением за помощью в сервисный центр выполните следующие проверки.

Если проблема не устранена, обратитесь по месту покупки машины или в ближайший уполномоченный сервисный центр.

| Проблема | Возможная причина | Способ устранения | Справка |
|---|---|--|-------------|
| Швейная машина не работает. | Машина не подключена к электросети. | Подключите машину к электросети. | стр. 8 |
| | Сетевой выключатель выключен. | Включите сетевой выключатель. | стр. 8 |
| | Вал устройства намотки шпульки сдвинут вправо. | Сдвиньте вал устройства намотки шпульки влево. | стр. 11, 13 |
| | Педаля используется неправильно. | Используйте педаль надлежащим образом. | стр. 9 |
| Ломается игла. | Игла установлена неправильно. | Установите иглу надлежащим образом. | стр. 21 |
| | Слабо затянут винт иглодержателя. | Надежно затяните винт иглодержателя отверткой. | стр. 22 |
| | Игла погнута или затупилась. | Замените иглу. | стр. 21 |
| | Используется неправильное сочетание материала, нити и иглы. | Выберите иглу и нить, соответствующие данному материалу. | стр. 20 |
| | Используемая прижимная лапка не соответствует выбранному типу строчки. | Установите прижимную лапку, соответствующую выбранному типу строчки. | стр. 58 |
| | Слишком сильное натяжение верхней нити. | Ослабьте натяжение верхней нити. | стр. 31 |
| | Во время шитья ткань тянется слишком сильно. | Подавайте ткань без усилия. | — |
| | Повреждена поверхность вокруг отверстия в игольной пластине. | Замените игольную пластину. Обратитесь по месту покупки машины или в уполномоченный сервисный центр. | — |
| | Повреждена поверхность вокруг отверстия в прижимной лапке. | Замените прижимную лапку. Обратитесь по месту покупки машины или в уполномоченный сервисный центр. | — |
| | Поврежден шпульный колпачок. | Замените шпульный колпачок. Обратитесь по месту покупки машины или в уполномоченный сервисный центр. | — |
| Используются шпульки, не предназначенные для этой швейной машины. | Неподходящие шпульки не будут работать надлежащим образом. Используйте только специально предназначенные для этой швейной машины шпульки. | стр. 10 | |

| Проблема | Возможная причина | Способ устранения | Справка |
|---|---|---|-------------|
| Рвется верхняя нить. | Неправильно заправлена верхняя нить. (Например, неправильно установлена шпулька или нить вышла из направляющей над иглой.) | Заправьте верхнюю нить надлежащим образом. | стр. 16 |
| | На нити имеются петли или узелки. | Удалите петли и узелки. | – |
| | Выбранная игла не соответствует используемой нити. | Выберите иглу, соответствующую типу строчки. | стр. 20 |
| | Слишком сильное натяжение верхней нити. | Ослабьте натяжение верхней нити. | стр. 31 |
| | Нить запуталась (например в шпульном колпачке). | Удалите запутавшуюся нить. Если нить запуталась в шпульном колпачке, очистите шпульный колпачок. | стр. 63 |
| | Игла погнута или затупилась. | Замените иглу. | стр. 21 |
| | Игла установлена неправильно. | Установите иглу надлежащим образом. | стр. 21 |
| | Повреждена поверхность вокруг отверстия в игольной пластине. | Замените игольную пластину. Обратитесь по месту покупки машины или в уполномоченный сервисный центр. | – |
| | Повреждена поверхность вокруг отверстия в прижимной лапке. | Замените прижимную лапку. Обратитесь по месту покупки машины или в уполномоченный сервисный центр. | – |
| | Царапины или зазубрины на шпульном колпачке. | Замените шпульный колпачок. Обратитесь по месту покупки машины или в уполномоченный сервисный центр. | – |
| Используются шпульки, не предназначенные для этой швейной машины. | Неподходящие шпульки не будут работать надлежащим образом. Используйте только специально предназначенные для этой швейной машины шпульки. | стр. 10 | |
| Запутывается или рвется нижняя нить. | Неправильно намотана нижняя нить. | Намотайте нижнюю нить надлежащим образом. | стр. 10 |
| | Шпулька имеет на своей поверхности повреждения или вращается неравномерно. | Замените шпульку. | – |
| | Нить запуталась. | Удалите запутавшуюся нить и очистите шпульный колпачок. | стр. 63 |
| | Используются шпульки, не предназначенные для этой швейной машины. | Неподходящие шпульки не будут работать надлежащим образом. Используйте только специально предназначенные для этой швейной машины шпульки. | стр. 10 |
| | Шпулька установлена неправильно. | Установите шпульку надлежащим образом. | стр. 13, 14 |

| Проблема | Возможная причина | Способ устранения | Справка |
|---|--|---|-----------------|
| Неправильно отрегулировано натяжение нити. | Неправильно заправлена верхняя нить. | Заправьте верхнюю нить надлежащим образом. | стр. 16 |
| | Неправильно намотана нижняя нить. | Намотайте нижнюю нить надлежащим образом. | стр. 10 |
| | Используется неправильное сочетание нити и иглы для используемого материала. | Выберите иглу и нить, соответствующие данному материалу. | стр. 20 |
| | Адаптер прижимной лапки установлен неправильно. | Установите адаптер прижимной лапки надлежащим образом. | стр. 26 |
| | Неправильно отрегулировано натяжение нити. | Отрегулируйте натяжение верхней нити. | стр. 31 |
| | Используются шпульки, не предназначенные для этой швейной машины. | Неподходящие шпульки не будут работать надлежащим образом. Используйте только специально предназначенные для этой швейной машины шпульки. | стр. 10 |
| | Шпулька установлена неправильно. | Установите шпульку надлежащим образом. | стр. 13, 14 |
| Ткань сморщивается. | Неправильно заправлена верхняя нить или неправильно установлена шпулька. | Заправьте верхнюю нить и намотайте нижнюю нить надлежащим образом. | стр. 13, 14, 16 |
| | Шпулька установлена неправильно. | Установите шпульку надлежащим образом. | – |
| | Используется неправильное сочетание материала, нити и иглы. | Выберите иглу и нить, соответствующие данному материалу. | стр. 20 |
| | Игла погнута или затупилась. | Замените иглу. | стр. 21 |
| | Слишком плотный стежок при шитье тонких материалов. | Выполняйте шитье со стабилизирующим материалом под тканью. | стр. 33 |
| | Неправильно отрегулировано натяжение нити. | Отрегулируйте натяжение верхней нити. | стр. 31 |
| Стежки пропускаются. | Неправильно заправлена верхняя нить. | Заправьте верхнюю нить надлежащим образом. | стр. 16 |
| | Используется неправильное сочетание материала, нити и иглы. | Выберите иглу и нить, соответствующие данному материалу. | стр. 20 |
| | Игла погнута или затупилась. | Замените иглу. | стр. 21 |
| | Игла установлена неправильно. | Установите иглу надлежащим образом. | |
| | Накопилась пыль под игольной пластиной или в шпульном колпачке. | Снимите крышку игольной пластины и очистите шпульный колпачок. | стр. 63 |

| Проблема | Возможная причина | Способ устранения | Справка |
|--|---|--|-------------|
| Высокочастотный шум во время шитья. | Пыль забила зубья гребенки транспортера или накопилась в шпульном колпачке. | Очистите шпульный колпачок. | стр. 63 |
| | Неправильно заправлена верхняя нить. | Заправьте верхнюю нить надлежащим образом. | стр. 16 |
| | Поврежден шпульный колпачок. | Замените шпульный колпачок. Обратитесь по месту покупки машины или в уполномоченный сервисный центр. | — |
| | Используются шпульки, не предназначенные для этой швейной машины. | Неподходящие шпульки не будут работать надлежащим образом. Используйте только специально предназначенные для этой швейной машины шпульки. | стр. 10 |
| Не срабатывает устройство для заправки нити в иглу. | Иглодержатель не установлен в крайнее верхнее положение. | Поднимите иглу в крайнее верхнее положение поворотом маховика на себя (против часовой стрелки) таким образом, чтобы метка на маховике оказалась наверху, или нажатием кнопки  (кнопка позиционирования иглы) один или два раза. | стр. 16 |
| | Игла установлена неправильно. | Установите иглу надлежащим образом. | стр. 21 |
| Строчка шьется неправильно. | Используемая прижимная лапка не соответствует выбранному типу строчки. | Установите прижимную лапку, соответствующую выбранному типу строчки. | стр. 58 |
| | Неправильно отрегулировано натяжение нити. | Отрегулируйте натяжение верхней нити. | стр. 31 |
| | Нить запуталась (например в шпульном колпачке). | Удалите запутавшуюся нить. Если нить запуталась в шпульном колпачке, очистите шпульный колпачок. | стр. 63 |
| Нет подачи материала. | Опущены гребенки транспортера ткани. | Сдвиньте переключатель положения гребенок транспортера в положение  . | стр. 41, 50 |
| | Слишком узкая строчка. | Увеличьте длину стежка. | стр. 28 |
| | Используется неправильное сочетание материала, нити и иглы. | Выберите иглу и нить, соответствующие данному материалу. | стр. 20 |
| | Нить запуталась (например в шпульном колпачке). | Удалите запутавшуюся нить. Если нить запуталась в шпульном колпачке, очистите шпульный колпачок. | стр. 63 |
| Не горит лампочка подсветки. | Лампочка подсветки перегорела. | Обратитесь по месту покупки машины или в уполномоченный сервисный центр. | — |

СООБЩЕНИЯ ОБ ОШИБКАХ

Если перед настройкой машины какая-либо операция выполнена неправильно, на панели управления появляется сообщение об ошибке. Следуйте инструкциям в таблице ниже.

Если нажать кнопку выбора строчки или корректно выполнить операцию во время вывода сообщения об ошибке, это сообщение исчезнет.

| Сообщение об ошибке | Возможная причина | Решение |
|---------------------|---|--|
| E1 | Была нажата педаль (или кнопка Пуск/Стоп, если педаль не подключена) и кнопка шитья в обратном направлении/выполнения усилительных стежков при поднятой прижимной лапке. | Опустите рычаг прижимной лапки перед продолжением операции. |
| E2 | Была выбрана строчка, отличная от строчки для выметывания петель или закрепки, и нажата педаль (или кнопка Пуск/Стоп, если педаль не подключена) при опущенном рычажке выметывания петли. | Поднимите рычажок выметывания петли перед продолжением операции. |
| E3 | Была выбрана строчка для выметывания петель или закрепки и нажата педаль (или кнопка Пуск/Стоп, если педаль не подключена) при поднятом рычажке выметывания петли. | Опустите рычажок выметывания петли перед продолжением операции. |
| E4 | Была нажата кнопка шитья в обратном направлении/выполнения усилительных стежков или кнопка позиционирования иглы при сдвинутом вправо вале устройства намотки шпульки. | Сдвиньте вал устройства намотки шпульки влево перед продолжением операции. |
| E5 | Была нажата кнопка Пуск/Стоп при подключенной педали. | Отключите педаль и затем нажмите кнопку Пуск/Стоп. Либо для управления машиной используйте педаль. |
| E6 | Двигатель заблокирован из-за того, что запуталась нить. | Удалите запутавшуюся нить перед продолжением операции. |



Примечание

- Если сообщение об ошибке «F1» – «F8» появляется на ЖКИ во время использования машины, машина может быть неисправна. Обратитесь в ближайший уполномоченный сервисный центр.

Звуковая сигнализация (для моделей, укомплектованных звуковой сигнализацией)

При каждом нажатии кнопки подается звуковой сигнал. При нажатии нефункционирующей кнопки или при выполнении некорректной операции подается два или четыре звуковых сигнала (только для моделей, укомплектованных звуковой сигнализацией).

■ При нажатии какой-либо кнопки (корректная операция)

Подается один звуковой сигнал.

■ При выполнении некорректной операции или при нажатии нефункционирующей кнопки

Подается два или четыре звуковых сигнала.

■ Машина заблокирована, например из-за того, что запуталась нить

Машина подает звуковой сигнал в течение четырех секунд и затем останавливается. Выясните причину остановки и устраните ее перед продолжением работы.

УКАЗАТЕЛЬ

| | | |
|---|------------|--|
| А | | |
| адаптер прижимной лапки | 5, 26 | |
| аппликация | 46 | |
| Б | | |
| быстрая намотка шпулек | 12 | |
| В | | |
| винт иглодержателя | 5, 22 | |
| вспарыватель для петель | 40 | |
| вшивание застёжки «молния» | 43 | |
| выметывание петель | 38 | |
| выстегивание | 48 | |
| выстегивание со свободной подачей материала | 49 | |
| выстрачивание монограмм | 54, 56 | |
| Г | | |
| гребенки транспортера ткани | 5, 49 | |
| Д | | |
| двойная игла | 22 | |
| декоративное стачивание | 56 | |
| диск предварительного натяжения | 10 | |
| дисковый регулятор натяжения верхней нити | 31 | |
| длина стежка | 28 | |
| дополнительные принадлежности | 7 | |
| дополнительный стержень для установки катушки | 23 | |
| Ж | | |
| ЖК-индикатор | 6 | |
| З | | |
| закрепки | 51 | |
| заправка верхней нити | 16 | |
| звуковая сигнализация | 69 | |
| И | | |
| игла | 20 | |
| иглы для швейной машины | 20 | |
| игольная пластина | 5 | |
| К | | |
| кнопка выбора строчки | 6 | |
| кнопка позиционирования иглы | 5 | |
| кнопка Пуск/Стоп | 5, 29 | |
| кнопка шитья в обратном направлении/выполнения усиленных стежков | 5 | |
| кнопки управления | 5 | |
| краеобметочные строчки | 35 | |
| кружевная строчка | 56 | |
| крыльчатая игла | 56 | |
| крышка игольной пластины | 63 | |
| крышка челночного устройства | 5, 13 | |
| Л | | |
| лапка для вшивания «молнии» | 43 | |
| лапка для выметывания петель | 39 | |
| лапка для стегальных работ | 49 | |
| лоскутные работы | 47 | |
| М | | |
| маховик | 4 | |
| Н | | |
| направляющая для выполнения стегальных работ | 48, 49 | |
| настройки строчек | 58 | |
| натяжение нити | 31 | |
| низы рукавов | 51 | |
| нитенаправитель | 16 | |
| нитенаправитель игловодителя | 5 | |
| О | | |
| основные строчки | 36 | |
| основные части | 4 | |
| П | | |
| панель управления | 6 | |
| педаль | 7, 29 | |
| переключатель положения гребенок транспортера | 50 | |
| плоская платформа | 6, 34 | |
| поиск и устранение неисправностей | 65 | |
| положение иглы | 36 | |
| потайная строчка-мережка | 37 | |
| прижимная лапка | 5, 25 | |
| принадлежности | 7 | |
| приспособление для обрезки нити | 30 | |
| пришивание пуговиц | 41 | |
| пробное шитье | 32 | |
| прошивка с ушком | 40 | |
| прямая строчка | 36 | |
| пэтчворк | 47 | |
| Р | | |
| раскрытия карманов | 51 | |
| регулятор скорости шитья | 6 | |
| рычаг лапки | 5 | |
| рычаг прижимной лапки | 16 | |
| рычажок для выметывания петли | 5, 40, 52 | |
| С | | |
| сборки | 55 | |
| сетевой выключатель | 8 | |
| система быстрой заправки нижней нити | 5, 14 | |
| соединение деталей с просветом | 54 | |
| соединительная строчка | 46, 53 | |
| сообщения об ошибках | 69 | |
| стержень для установки катушки с нитью | 10, 16 | |
| строчка зигзаг | 32, 35, 46 | |
| сшивание | 47 | |

| | |
|---------------------------------------|------------|
| Т | |
| толстые материалы | 33 |
| тонкие материалы | 33 |
| трехступенчатый зигзаг | 35 |
| тройная эластичная строчка | 36 |
| У | |
| углы карманов | 51 |
| усилительные строчки | 51 |
| устройство для намотки шпульки | 10, 65, 69 |
| устройство заправки нити в иглу | 17 |
| Ф | |
| фестонная строчка | 54 |
| функция «свободный рукав» | 34 |
| Ш | |
| шагающая лапка | 48 |
| ширина строчки | 28 |
| шпулька | 13 |
| шпульный колпачок | 14, 63 |
| штопка | 35, 44 |
| Э | |
| эластичная тесьма | 44 |
| эластичные материалы | 34 |

См. раздел о поддержке продуктов и ответы на часто задаваемые вопросы на нашем веб-сайте <http://support.brother.com>.

Russian
888-S33/S36
Printed in Vietnam



XC9943-421 ④