

Инструкция по эксплуатации интарсионной каретки **Silver Reed AG 11**



Содержание:

1. Наименование и функции основных частей каретки	2
2. Положение игл	2
3. Как вязать с кареткой интарсия	3
4. Полезные советы	5
5. Вязание вручную	7

Наименование и функции основных частей каретки.

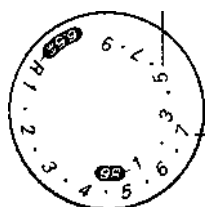
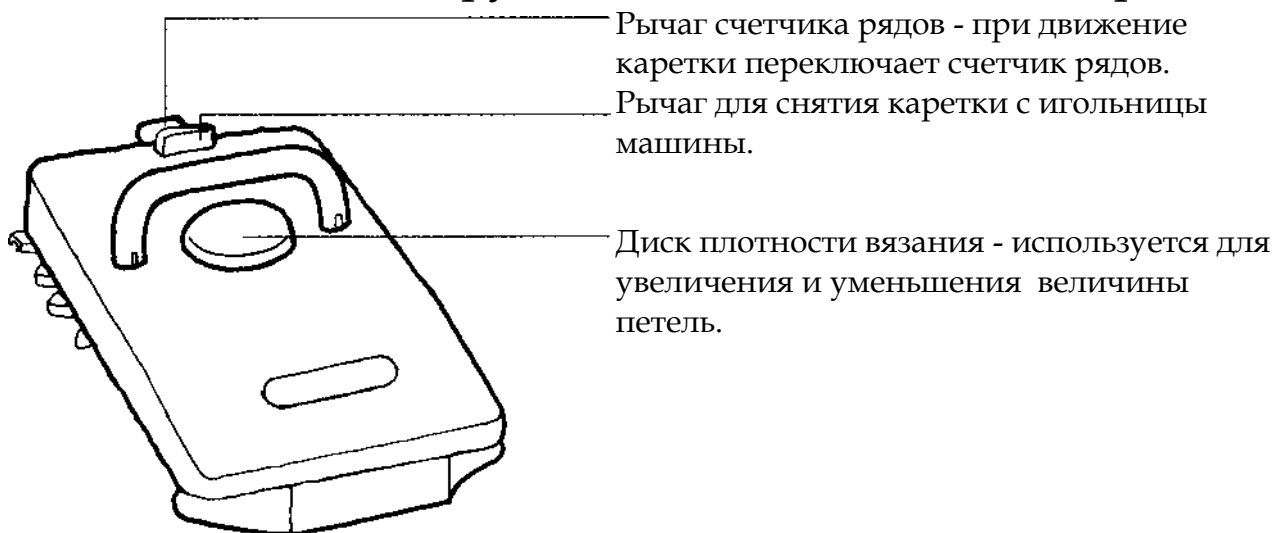

-серые числа(1-9), для машин, где расстояние между иглами составляет 9.0 мм, таких как LK100.
-синие числа(R-7), для машин, где расстояние между иглами составляет 6.5мм, таких как LK 150.

Положения игл

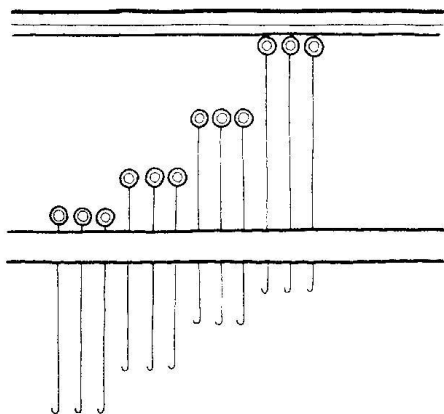

А- Иглы не в рабочем положении.
В-Иглы выравнивают в положение С, для работы с кареткой интарсия.
С- Иглы в этом положении формируют ряды при использовании каретки интарсия.
D- Иглы в этом положении не вяжут. Это положение используется для частичного вязания.

Как вязать с кареткой интарсия.

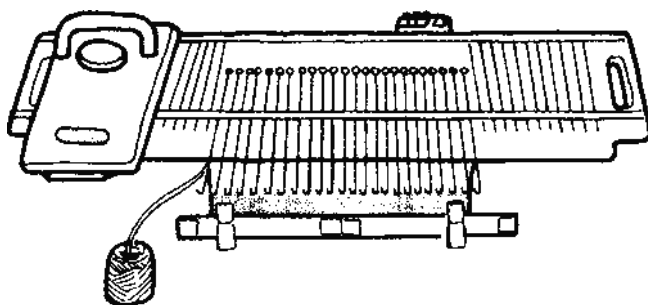
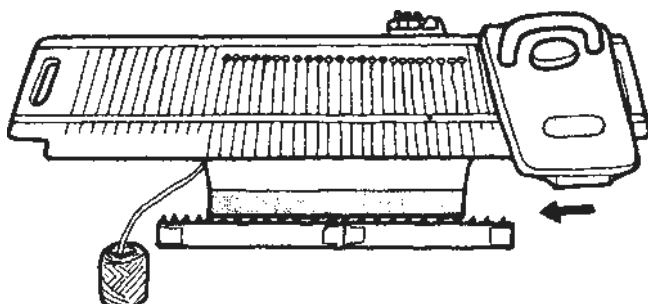
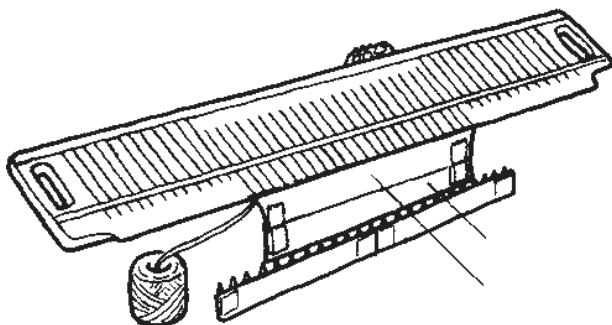
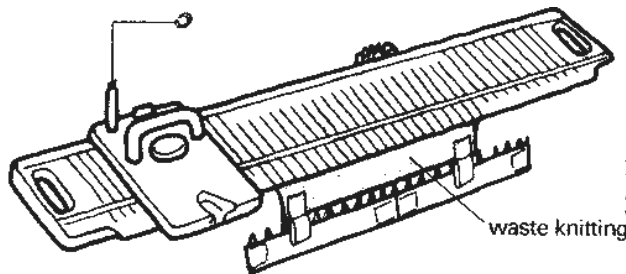

1. Согласно рисунку подготовьте необходимое число цветов клубков пряжи.
2. Наберите начальный ряд основной кареткой. Затем свяжите 10 рядов бросовой нитью. Подвести грузы на обеих сторонах вашего вязания.

3. Вставьте основную пряжу и свяжите ряды до отправной точки начало вязания рисунка.

Примечание: ряды кулирной глади можно вязать основной кареткой и кареткой кареткой интарсия.

4. Снимите главную каретку с игольницы. Вытащите нить из нитенатяжителя машины, положите клубок нити на пол перед машиной.

5. Установите каретку интарсия в противоположную сторону от конца рабочей нити.

6. Установите плотность вязания на каретке интарсия в соответствии с вашим основным вязанием.

7. Проведите кареткой без нити вдоль рабочих игл. Иглы перейдут из положения «В» в положение С.

8. Если используется счетчик рядов или лекальное устройство, то переведите числовые значения назад, после выравнивая игл в положение С без нити.

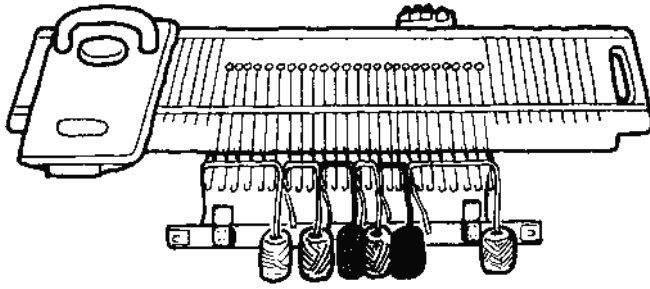

9. По вашему рисунку положите пряжу на крючки игл со стороны конца пряжи, как показано на рисунке.

Примечание: Убедитесь, что крючки всех игл открыты, прежде чем класть пряжу.

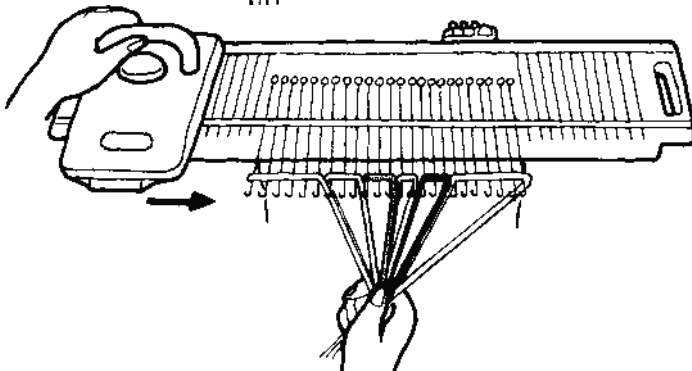
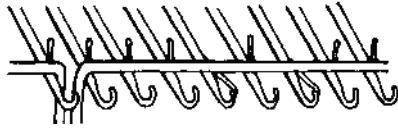

10. Слегка натягивая рукой вниз проложенные нити, медленно проводите кареткой по иглам, провязывая первый ряд.

После проведения каждый цвет нити провязан, иглы выровнились в положение С.

11. Продолжайте вязать прокладывая нить на иглы как для 1-го ряда в соответствии с вашим рисунком.

Примечание: Чтобы избежать разделения петель на краю каждого цвета пряжи, перекрещивайте пряжу друг с другом следующим образом:

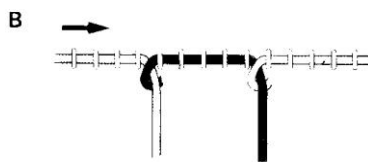
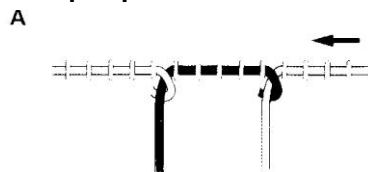

Когда каретка перемещается налево, пряжа перекрещивается, как показано на рисунке А.

Когда каретка перемещается направо, пряжа перекрещивается, как показано на рисунке В.

Полезные советы

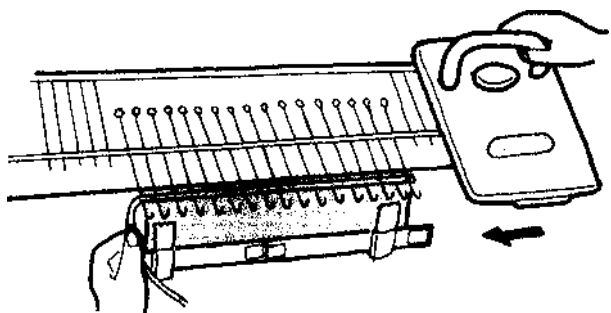

Как вязать обычное вязание (кулирная гладь) используя каретку интарсия. Выставьте иглы в положение С, положите пряжу на все крючки игл, начиная со стороны каретки. Переместите каретку. Один ряд провязан.

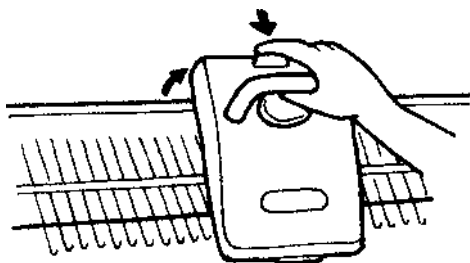

1) Снимите каретку с игольницы машины нажимая на рычаг освобождения каретки и поместите ее в любой конец игольницы.

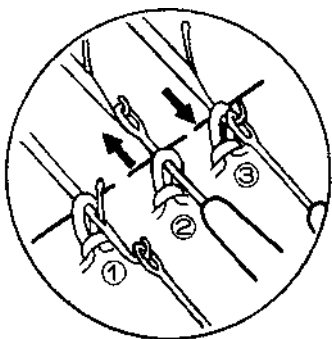

2) Если ряды были связаны, верните петлю на стержне иглы в крючок иглы с помощью деккера и выровняйте иглы в положение В.

3) Распустите все эти связанные ряды.

4) Выровняйте все иглы из положения В в положение С. Примечание- следите за тем,

чтобы язычки игл были открыты.

5) Верните счетчик рядов и лекальное устройство, если использовались во время вязания.

6) Продолжайте вязание. Если были связаны неправильно ряды, распустите их таким же образом.

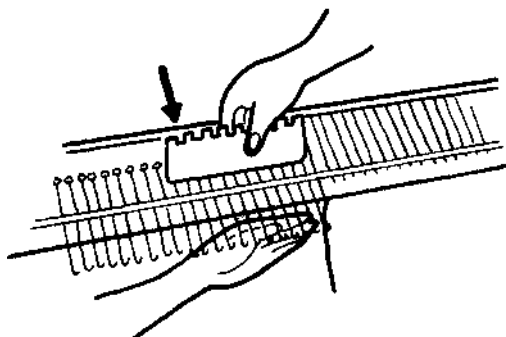

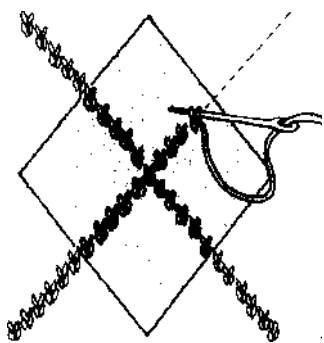

Как сделать петли самостоятельно с помощью иглы на связанном переплетение интарсия.

Свяжите основное вязание переплетением интарсия. После снятия трикотажа с машины согласно образцу сделайте несколько стежкой гобеленовой иглой.

Горизонтальные линии

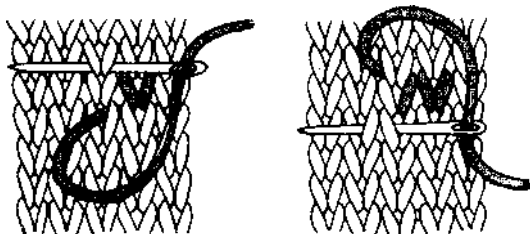

Вертикальные линии

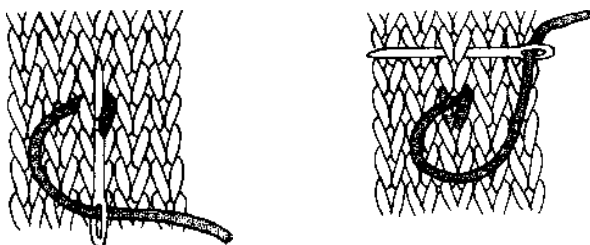

Вязание вручную

Прежде чем укладывать нить для основного вязания, уложите пряжу на иглы для

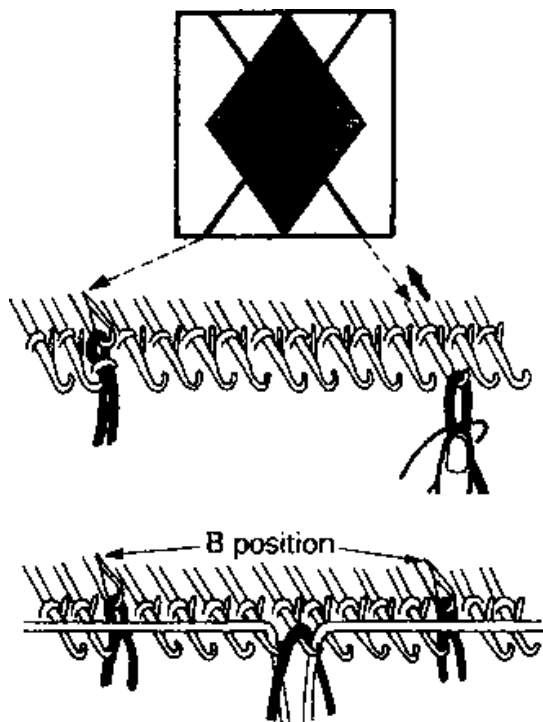

нескольких петель по рисунку, и свяжите их вручную заранее, возвратите иглы в положение В. Положите пряжу на другие иглы, кроме игл в положение В, которые были провязаны заранее.



Проложение нити под иглами.

Положите с начало пряжу на иглы для нескольких петель по рисунку. Потом положите пряжу на иглы для основного вязания и под иглами для нескольких петель как иллюстрировано и переместите каретку.

Производительность каретки интарсия 4-5 лет